



**BLUE[®]
CLEAN**

2590 - 3590 - 4590



IT

EN

FR

DE

ES

PT

RU



IT	<i>Leggere questo manuale prima dell'installazione/uso dell'idropulitrice, prestando particolare attenzione alle ISTRUZIONI PER LA SICUREZZA</i>
EN	<i>Read this manual through carefully before installing/using the cleaner, paying special attention to the SAFETY INSTRUCTIONS</i>
FR	<i>Lire ce manuel avant l'installation/utilisation du nettoyeur en faisant très attention aux INSTRUCTIONS POUR LA SÉCURITÉ</i>
DE	<i>Lesen Sie dieses Handbuch vor der Installation und dem Gebrauch des Hochdruckreinigers aufmerksam durch und achten Sie besonders auf die SICHERHEITSANWEISUNGEN</i>
ES	<i>Leer este manual antes de la instalación/uso de la hidrolimpiadora, prestando particular atención a las INSTRUCCIONES SOBRE SEGURIDAD</i>
PT	<i>Leia este manual antes de instalar/usar a lavadora a alta pressão, prestando muita atenção nas INSTRUÇÕES PARA A SEGURANÇA</i>
RU	<i>Прочитайте данное руководство перед установкой моечной машины, обращая особенное внимание на ИНСТРУКЦИИ ПО БЕЗОПАСНОСТИ</i>



Complimenti! Desideriamo ringraziarLa

per l'acquisto di questa idropulitrice, Lei ha dimostrato di non accettare compromessi: **Lei vuole il meglio.** Abbiamo preparato questo manuale per consentirLe di apprezzare appieno le qualità e le elevate prestazioni che questa idropulitrice Le offre.

Le raccomandiamo di leggerlo in tutte le sue parti prima dell'utilizzo.

Il marchio **CE** sulla Sua idropulitrice, dimostra la conformità del prodotto alle Normative Europee in ambito di Sicurezza.

Le proponiamo inoltre una vasta gamma di macchine per la pulizia quali:

ASPIRATORI, nonché una completa gamma di **ACCESSORI, PRODOTTI CHIMICI DETERGENTI** adatti per la pulizia di ogni tipo di superficie.

Chieda al Suo Rivenditore il catalogo completo dei nostri prodotti.

ISTRUZIONI ORIGINALI

Il testo è stato attentamente controllato tuttavia, eventuali errori di stampa dovranno essere comunicati al costruttore. Si riserva inoltre allo scopo di migliorare il prodotto, il diritto di apportare modifiche per l'aggiornamento di questa pubblicazione senza preavviso. E' inoltre vietata qualsiasi riproduzione, anche parziale del presente libretto, senza l'autorizzazione del costruttore.

PREPARAZIONE DELL' IDROPULTRICE

Montaggio del maniglione.

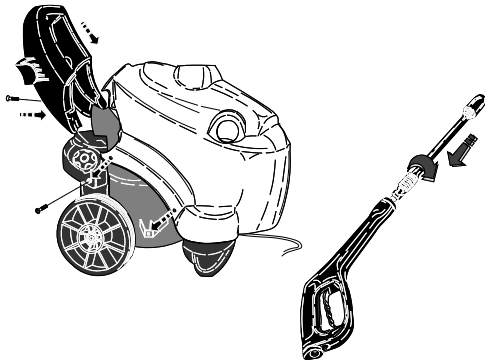

Montaggio della lancia

Montaggio del serbatoio posteriore.

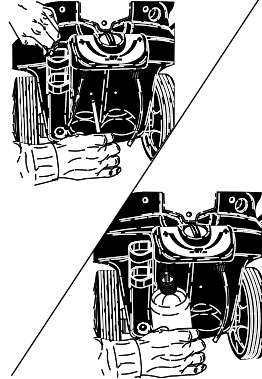

Collegamento idrico.

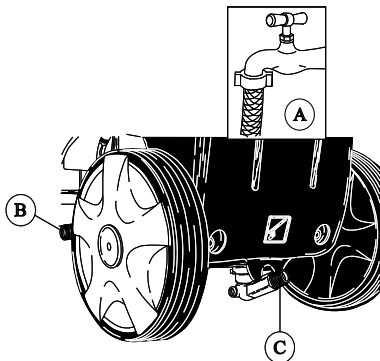

Collegamento elettrico.

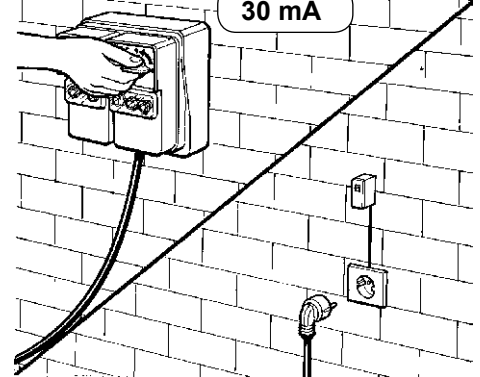

Continuare la lettura del presente libretto senza collegare l' idropulitrice alla rete elettrica ed idrica.

DESCRIZIONE SIMBOLI SULL' IDROPULITRICE

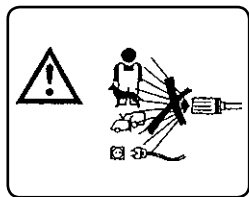

NON DIRIGERE IL GETTO CONTRO PERSONE, ANIMALI, PRESE DI CORRENTE SULLA MACCHINA STESSA.

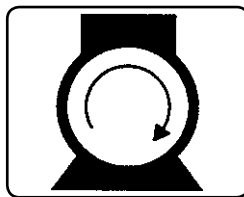

ACCENSIONE MOTORE POMPA.

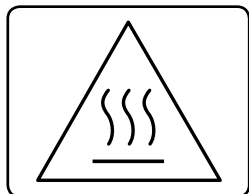

ATTENZIONE PERICOLO DI USTIONE

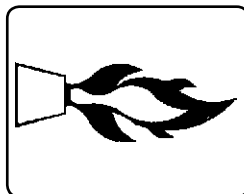

ACCENSIONE BRUCIATORE.

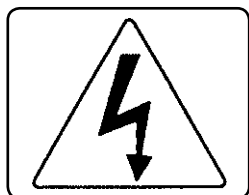

ATTENZIONE PERICOLO DI FOLGORAZIONE

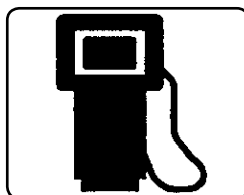

CARBURANTE (GASOLIO)

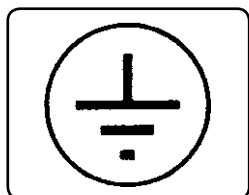

MESSA A TERRA



PRODOTTO CHIMICO (DETERGENTE)

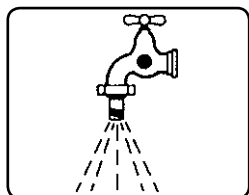

INGRESSO ACQUA



NON ALIMENTARE CON ACQUA POTABILE. UTILIZZARE UN DISGIUNTORE DI RETE SECONDO LA NORMATIVA EN 12729 TIPO BA.

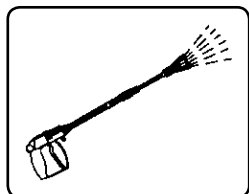

USCITA ACQUA

Le istruzioni più importanti sono contrassegnate dal simbolo:



PREFAZIONE

Il presente libretto deve essere letto prima di procedere alla installazione, messa in funzione e utilizzo dell'idropulitrice. Il presente libretto costituisce parte integrante del prodotto. Esso è formato da due parti, una è di colore giallo. Leggere attentamente le avvertenze ed istruzioni contenute nel presente libretto in quanto forniscono importanti indicazioni riguardanti la **SICUREZZA D'USO e MANUTENZIONE** facendo particolare attenzione alle norme generali di sicurezza contenute nell' allegato giallo.

CONSERVARE CON CURA QUESTO LIBRETTO PER OGNI ULTERIORE CONSULTAZIONE.

Il contenuto del presente libretto deve essere portato a conoscenza dell'utilizzatore dell'idropulitrice e di chi effettua le operazioni di manutenzione ordinaria.

CLASSIFICAZIONE

L'utente deve rispettare le condizioni di utilizzo dell' idropulitrice previste dalle Norme, in particolare deve attenersi alla descritta classificazione:

L' idropulitrice ai fini della protezione contro la scossa elettrica è un apparecchio di **Classe I**.

L'idropulitrice viene regolata in fabbrica e tutti i dispositivi di sicurezza in essa contenuti sono sigillati. **E' vietato alterare la loro regolazione.**

L'idropulitrice ad acqua calda, per il riscaldamento dell'acqua utilizza un bruciatore alimentato a combustibile per motori **Diesel**.

L'idropulitrice deve essere sempre utilizzata su un terreno consistente e in piano, inoltre non deve essere spostata durante il suo funzionamento o quando allacciata alla rete elettrica. L'idropulitrice viene considerata apparecchio ad installazione fissa. Il non rispetto di questa prescrizione può essere causa di pericolo.

L'idropulitrice non deve essere utilizzata in presenza di atmosfera corrosiva o potenzialmente esplosive (vapori o gas).

L' allacciamento alla rete di alimentazione elettrica deve essere effettuato ad un impianto realizzato in conformità alle norme vigenti (attenersi a quanto previsto dalla Norma IEC 60364-1) ed in accordo alle istruzioni del costruttore. Un errato allacciamento può causare danni a persone, animali o cose , nei confronti dei quali il costruttore non può essere considerato responsabile.

Le idropultrici con potenza inferiore a 3 kW sono dotate di spina per il collegamento alla rete elettrica. In questo caso verificare che la portata elettrica dell'impianto e delle prese di corrente siano adeguate alla potenza massima dell'apparecchio indicata in targa (kW). In caso di dubbio rivolgersi a personale professionalmente qualificato. In caso di incompatibilità tra la presa e la spina dell'apparecchio, fare sostituire la presa con altra di tipo adatto da personale professionalmente qualificato. Si raccomanda la presenza di un interruttore magnetotermico differenziale, con sensibilità pari a 30 mA, a monte della presa di alimentazione o nell' impianto elettrico.

Prima di collegare l' idropulitrice accertarsi che i dati di targa siano rispondenti a quelli della rete di distribuzione elettrica.

Non utilizzare prolunghe per alimentare l'idropultrice.

La sicurezza elettrica dell' idropultrice è assicurata soltanto quando la stessa è correttamente collegata ad un efficace impianto di messa a terra come previsto dalle vigenti norme di sicurezza elettrica (attenersi a quanto previsto dalla Norma IEC 60364-1).

E' necessario verificare questo fondamentale requisito di sicurezza , in caso di dubbio, richiedere un controllo accurato dell'impianto da parte di personale professionalmente qualificato. Il costruttore non può essere considerato responsabile per eventuali danni causati dalla mancanza di messa a terra dell'impianto.

L' idropultrice è disinserita dalla rete di alimentazione elettrica solo staccando la spina o spegnendo l'interruttore magnetotermico sull'impianto.

Il non rispetto di quanto sopra libera il costruttore da ogni responsabilità e rappresenta uso negligente del prodotto.

L' idropultrice viene considerata apparecchio ad installazione fissa.

Le idropultrici con dispositivo "Total stop" devono considerarsi spente con interruttore magnetotermico in posizione "O" o con la spina scollegata dalla presa di corrente.

DICHIARAZIONE DI CONFORMITA' "CE"

Dichiariamo sotto la nostra esclusiva responsabilità che il prodotto al quale questa dichiarazione si riferisce è conforme alle seguenti Direttive Comunitarie:

2006/42/CE - 2004/108/CE - 2000/14/CE - 97/23/CE

Norme armonizzate applicate:

EN 12100-1, EN 12100-2, EN 60335-1, EN 60335-2-79, EN 55014-1, EN 55014-2, EN 61000 (part 3-4-6), EN 60704-1.

DESTINAZIONE D'USO

L'apparecchio è destinato esclusivamente alla pulizia di macchine, veicoli, edifici, utensili e superfici in genere idonee ad essere trattate con getto di soluzione detergente ad alta pressione compresa tra 25 a 250 bar. (360 - 3600 PSI).

Questo apparecchio è stato progettato per essere usato con detergenti forniti o consigliati dal costruttore. L'uso di altri detergenti o sostanze chimiche può influire sulla sicurezza dell'apparecchio.

Questo apparecchio dovrà essere destinato solo all'uso per il quale è stato espressamente progettato.

Ogni altro uso è da considerarsi improprio e quindi irragionevole.

Esempi di usi irragionevoli sono:

- Lavaggi di superfici non idonee ad essere trattate con getto ad alta pressione.
- Lavaggio di Persone, animali, apparecchi elettrici e dell'apparecchio stesso.
- Utilizzo di detergenti o sostanze chimiche non idonee.
- Bloccare il grilletto (leva) della lancia in posizione di erogazione.

Il costruttore non può essere considerato responsabile per eventuali danni derivati da usi impropri, erronei ed irragionevoli.

Le idropultrici in materia di sicurezza vengono costruite in accordo alle norme vigenti.

OPERAZIONI PRELIMINARI

DISIMBALLAGGIO

Dopo aver disimballato l'apparecchio assicurarsi dell'integrità dell'idropultrice.

In caso di dubbio non utilizzare l'idropultrice.

Rivolgersi al proprio rivenditore.

Gli elementi dell'imballo (sacchetti, scatole, chiodi, ecc.) non devono essere lasciati alla portata dei bambini in quanto potenziali fonti di pericolo e devono essere smaltiti o conservati nel rispetto delle normative ambientali nazionali.

MONTAGGIO DI PARTI STACCATE DELLA MACCHINA

La macchina viene assemblata dal costruttore per quanto relativo alle sue parti fondamentali e di sicurezza.

Per motivi di imballaggio e trasporto alcuni elementi secondari della idropultrice vengono forniti smontati.

Sarà cura dell'utente il montaggio di queste parti in accordo alle istruzioni fornite in ogni kit di montaggio.

TARGHETTA DI IDENTIFICAZIONE:

La targhetta di identificazione con le principali caratteristiche tecniche della vostra idropultrice è posizionata sul carrello ed è sempre visibile.

⚠ Assicurarsi all'atto di acquisto che il prodotto sia provvisto di targhetta. In caso contrario avvertire immediatamente il costruttore e/o il rivenditore.

Gli apparecchi sprovvisti di targhetta non devono essere usati pena la decadenza di ogni responsabilità da parte del costruttore. Prodotti sprovvisti di targhetta devono essere ritenuti anonimi e potenzialmente pericolosi.

RIEMPIMENTO DEL SERBATOIO COMBUSTIBILE

Riempire il serbatoio con combustibile per motori Diesel (fig. 1).

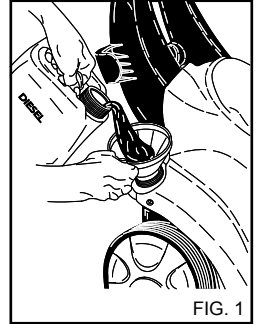

FIG. 1

⚠ Non usare combustibile diverso da quello indicato nella targhetta di identificazione.

Durante il funzionamento della idropultrice controllare periodicamente il livello del combustibile.

Il funzionamento senza combustibile può causare danni alla pompa gasolio.

RIEMPIMENTO DEL SERBATOIO DETERGENTE

⚠ **Attenzione**

Scegliere fra la gamma dei prodotti consigliati quello adatto al lavaggio da effettuare e diluirlo con acqua (fig. 2) secondo le prescrizioni riportate sulla confezione del prodotto.

Riempire la tanica detergente con il prodotto diluito (fig. 3).

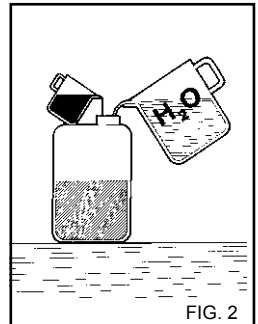

FIG. 2

Richiedete al vostro rivenditore il catalogo dei detergenti che possono essere utilizzati in funzione del tipo di lavaggio da effettuare e del tipo di superficie da trattare.

Dopo l'uso di un detergente il circuito di aspirazione del detergente deve essere risciacquato con acqua pulita.

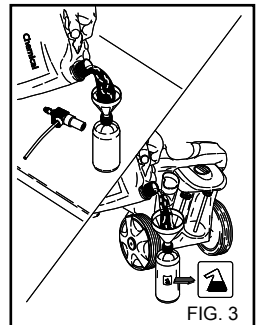

FIG. 3

KIT CERA-SAPONE.
(Se presente).

Ruotare il selettore per selezionare la tanica desiderata. L'erogazione del detergente è possibile solo in bassa pressione. (Fig. 4).

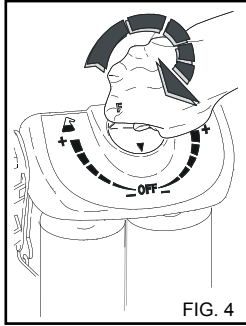

FIG. 4

DISPOSITIVI DI COMANDO E CONTROLLO

⚠ Prima dell'allacciamento alla rete di alimentazione idrica ed elettrica è necessario conoscere la funzione dei dispositivi di comando e controllo dell'idropulitrice.

Effettuare questa operazione seguendo quanto descritto nel manuale istruzioni facendo riferimento alle figure relative.

ALLACCIAMENTO ALLA RETE IDRICA

Collegare il tubo di alimentazione alla rete (fig. 5A) ed al raccordo della idropulitrice (fig. 5B).

Verificare che la rete idrica fornisca la quantità e la pressione d'acqua sufficienti al funzionamento della idropulitrice 2 + 8 BAR. (29+116 PSI).

Temperatura massima acqua di alimentazione 50°C. (122 °F).

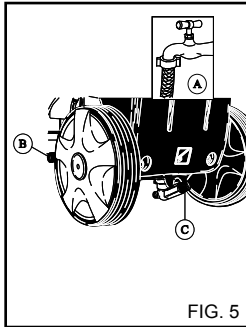

FIG. 5

Collegare il tubo alta pressione alla idropulitrice (fig. 5C). e alla lancia (fig. 6).

IMPORTANTE.

L'idropulitrice deve funzionare con acqua pulita.

Acque sporche o sabbiose, prodotti chimici corrosivi, diluenti provocano gravi danni all'idropulitrice.

Il non rispetto di quanto sopra libera il costruttore da ogni responsabilità e rappresenta uso negligente del prodotto.

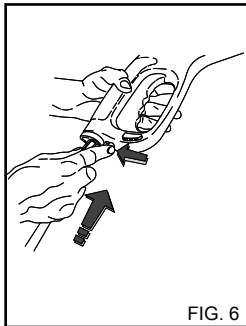

FIG. 6



Importante

Rispettare le disposizioni fornite dalla società di gestione del servizio idrico.

Le regolamentazioni in vigore prevedono che l'apparecchio non venga allacciato alla rete di acqua potabile sprovvisto di un appropriato disgiuntore di rete.

Utilizzare un idoneo disgiuntore di rete secondo la normativa EN 12729 Tipo BA.

L'acqua che scorre attraverso un separatore di sistema non è più classificata acqua potabile.

⚠ **Attenzione**

Non collegare la macchina a Contenitori di Acqua potabile.

ALLACCIAMENTO ALLA RETE DI ALIMENTAZIONE ELETTRICA

L'allacciamento alla rete di alimentazione elettrica dell'idropulitrice deve essere effettuato ad un impianto realizzato nel rispetto delle norme e leggi vigenti.

Controllare che la tensione di rete disponibile sull'impianto corrisponda alla tensione per cui è predisposta l'idropulitrice rilevabile dalla targhetta di identificazione.

⚠ Il cavo elettrico deve essere protetto contro schiacciamenti accidentali.

⚠ Non utilizzare l'idropulitrice con il cavo di alimentazione danneggiato.

⚠ L'uso di qualsiasi apparecchio elettrico comporta l'osservazione di alcune regole fondamentali:

- non toccare l'apparecchio con mani o piedi bagnati
 - non usare l'apparecchio a piedi nudi o con indumenti non adeguati
 - non tirare il cavo di alimentazione o l'apparecchio stesso per staccare la spina dalla presa di corrente.
- (per idropultrici con potenza inferiore ai 3kw dotate di spina)

L'idropulitrice ai fini della protezione contro la scossa elettrica è un apparecchio di **Classe I**.

⚠ Il non rispetto di quanto sopra libera il costruttore da ogni responsabilità e rappresenta uso negligente del prodotto.

AVVERTENZE GENERALI DI INSTALLAZIONE ED USO.

⚠ L' idropulitrice non è destinata ad essere utilizzata da bambini, adolescenti, persone con ridotte capacità fisiche, sensoriali o mentali, in stato di ebbrezza, con mancanza di esperienza e conoscenza.

L' operatore deve essere portato a conoscenza delle istruzioni sull'uso dell' apparecchio da una persona responsabile della loro sicurezza.

I bambini devono essere sorvegliati per assicurarsi che non giochino con l' idropulitrice.

⚠ Utilizzare solamente accessori originali che offrono garanzia di un funzionamento sicuro dell'apparecchio.

⚠ Il tubo flessibile di collegamento tra lancia e idropulitrice non deve essere danneggiato. In caso di danneggiamento sostituirlo immediatamente. Il tubo deve riportare la pressione ammessa, la data di produzione, e la casa produttrice.

⚠ Tubi, giunti e accoppiamenti per alta pressione sono importanti ai fini della sicurezza dell'idropulitrice. Utilizzare solamente ricambi originali approvati dal costruttore.

⚠ Non utilizzare l'idropulitrice quando sono presenti persone e/o animali nel suo raggio d'azione.

⚠ I getti ad alta pressione possono essere pericolosi se soggetti ad uso non corretto. Il getto non deve essere diretto verso persone e/o animali, apparecchiature elettriche o verso l'apparecchio stesso.

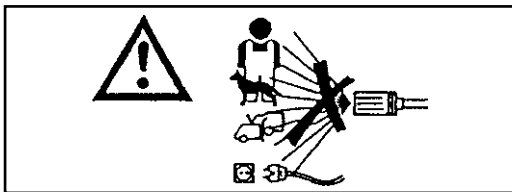

⚠ Il getto d'acqua in alta pressione genera una forza di reazione sulla lancia. Tenere ben salde le impugnature della lancia.

⚠ L'utilizzo della idropulitrice deve essere valutato in funzione del tipo di lavaggio che deve essere effettuato. Proteggersi contro l'eiezione di corpi solidi o sostanze corrosive utilizzando indumenti protettivi adeguati.

⚠ L'utilizzo della idropulitrice deve essere valutato in funzione della zona nella quale si effettua il lavaggio. (es.: industrie alimentari, industrie farmaceutiche, ecc.) Dovranno essere rispettate le relative norme e condizioni di sicurezza.

La idropulitrice ai fini della protezione contro la scossa elettrica è un apparecchio di **Classe I**.

⚠ Non dirigere il getto contro voi stessi o altri per pulire indumenti o calzature.

⚠ Durante l'uso è vietato bloccare il grilletto (leva) della lancia in posizione di erogazione.

⚠ L'idropulitrice ad acqua calda, per il riscaldamento dell'acqua utilizza un bruciatore alimentato a combustibile per motori **Diesel**. L'utilizzo di altri combustibili è causa di pericolo.

⚠ Prima di effettuare qualsiasi operazione di pulizia e/o manutenzione, separare l'idropulitrice dalla rete di alimentazione elettrica ed idrica.

⚠ Periodicamente, **almeno una volta all'anno**, fare ispezionare i dispositivi di sicurezza da un nostro centro di assistenza tecnica.

⚠ Qualora si dovesse utilizzare l'apparecchio in un locale chiuso, provvedere all'installazione di un sistema di aspirazione dei fumi e ventilazione adeguata ai locali.

⚠ Non ostruire le aperture o fessure di ventilazione, di smaltimento calore od il camino uscita fumi per le idropultrici ad acqua calda.

⚠ Non utilizzare l' idropulitrice con il cavo di alimentazione danneggiato.

In caso di danneggiamento del cavo, per la sua sostituzione, rivolgersi esclusivamente ad un nostro centro di assistenza tecnica.

Il cavo di alimentazione non può essere sostituito dall'utente.

⚠ Il cavo di alimentazione elettrica non deve mai essere in tensione meccanica ed il suo percorso deve essere protetto contro schiacciamenti accidentali.

⚠ L'uso di qualsiasi apparecchio elettrico comporta l'osservanza di alcune regole fondamentali:

- non toccare l'apparecchio con mani o piedi bagnati
 - non usare l'apparecchio a piedi nudi o con indumenti non adeguati
 - non tirare il cavo di alimentazione o l'apparecchio stesso per
 - staccare la spina dalla presa di corrente.
- (per idropultrici con potenza inferiore ai 3kw dotate di spina)

⚠ In caso di guasto e/o di cattivo funzionamento dell'idropulitrice spegnerla (scollegandola dalla rete di alimentazione elettrica mediante l'interruttore magnetotermico o scollegando la spina dalla presa , e idrica) e non manometterla.

Rivolgersi ad un nostro centro di assistenza tecnica. Il non rispetto di quanto sopra previsto, libera il costruttore da ogni responsabilità e rappresenta uso negligente del prodotto.

USO DELLA IDROPULITRICE

PANNELLO COMANDI

A - Interruttore di accensione.

B - Rubinetto dosaggio detergente (se disponibile).

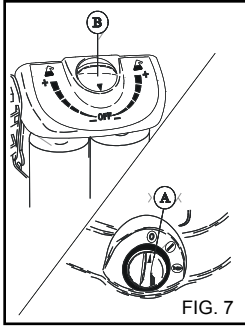

FIG. 7

AVVIAMENTO DELL' IDROPULITRICE

- 1) Aprire rubinetto di alimentazione acqua (fig. 5A).
- 2) Collegare l'idropulitrice alla rete elettrica collegando la spina alla presa di corrente.
- 3) Avviare l'idropulitrice ruotando l'interruttore di accensione in pos. "I" (fig. 7A).
Il getto d'acqua in alta pressione genera una forza di reazione sulla lancia. Tenere ben salde le impugnature della lancia.
- 4) Premere la leva dell'impugnatura, ed iniziare il lavaggio.
- 5) Per il funzionamento dell'idropulitrice con acqua calda, ruotare l'interruttore di accensione nella posizione Acqua Calda. (Fig. 7A).

⚠ Le idropultrici dotate di sistema "Total stop" avviano ed arrestano il motore quando si aziona o si rilascia la leva sull'impugnatura della lancia.

⚠ Non bloccare la leva dell'impugnatura in posizione di erogazione.

IMPORTANTE!

Per eliminare eventuali impurità o bolle d'aria dal circuito idraulico, effettuare il primo avviamento dell'idropulitrice senza lancia, lasciando uscire l'acqua per alcuni secondi. Eventuali impurità potrebbero intasare l'ugello ed impedirne il funzionamento. (Fig. 8).

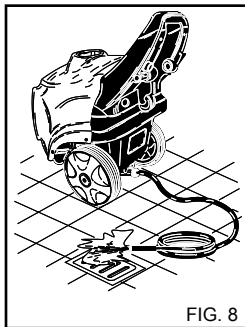

FIG. 8

ARRESTO DELL' IDROPULITRICE

- 1) Spegner il bruciatore ruotando l'interruttore di accensione in pos. "I". (fig. 7A).
- 2) Far funzionare l'idropulitrice ad acqua fredda per almeno 30" per raffreddare la caldaia.
- 3) Arrestare l'idropulitrice ruotando l'interruttore di accensione in pos. "0" (fig. 7A).
- 4) Scaricare la pressione del tubo A.P. premendo la leva della pistola.
- 5) Scollegare l'idropulitrice dalla rete elettrica mediante l'interruttore magnetotermico o scollegando la spina dalla presa di corrente.
- 6) Chiudere rubinetto di alimentazione acqua (fig. 5A).

⚠ Quando si abbandona l'idropulitrice, anche temporaneamente, bisogna spegnerla, intervenendo sull'interruttore magnetotermico o staccando la spina dalla presa di corrente.

⚠ Le idropultrici con dispositivo "Total stop" devono considerarsi spente con interruttore magnetotermico in posizione "O" o con la spina scollegata dalla presa di corrente.

⚠ Quando l'idropulitrice non viene utilizzata chiudere il dispositivo di sicurezza dell'impugnatura.(fig.10)

⚠ Far funzionare l'idropulitrice a secco provoca gravi danni alle guarnizioni di tenuta della pompa.

USO DELL'UGELLO REGOLABILE MULTIREG (Fig. 9).

La selezione della pressione deve essere effettuata a pistola chiusa.

Lavaggio a bassa pressione e aspirazione detergente. (Versione con aspirazione detergente).
Spostare l'ugello in avanti.

Lavaggio ad alta pressione congetto d'acqua concentrato.
Ruotare in senso antiorario.

Lavaggio ad alta pressione con getto d'acqua a ventaglio.
Ruotare l'ugello in senso orario.

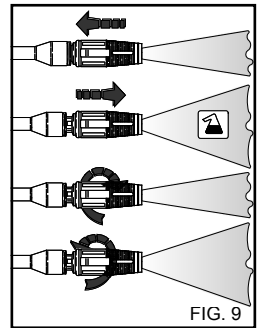

FIG. 9

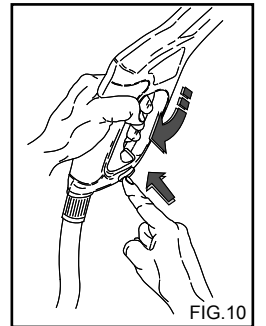

FIG.10

CONSIGLI PER L' USO DI DETERGENTI

⚠ Attenzione

Questa idropulitrice è stata progettata per essere usata con detersivi forniti o consigliati dal costruttore.

L'uso di altri detersivi o sostanze chimiche può influire sulla sicurezza dell' idropulitrice.

- 1) Per la compatibilità con l'ambiente, si consiglia di utilizzare il prodotto detergente in maniera ragionevole, secondo le prescrizioni riportate sulla confezione del prodotto.
- 2) Scegliere fra la gamma dei prodotti consigliati, quello adatto al lavaggio da effettuare e diluirlo con acqua secondo le prescrizioni riportate sulla confezione del prodotto o sul catalogo dei detersivi più adatti al tipo di idropulitrice a freddo o a caldo.
- 3) Richiedete al vostro rivenditore il catalogo dei detersivi.

FASI OPERATIVE PER UN CORRETTO LAVAGGIO CON L' USO DEI DETERGENTI

1) Preparare la soluzione detergente più adatta allo sporco e alla superficie da lavare.

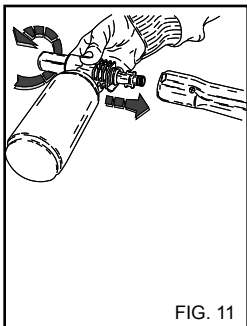

FIG. 11

2) Togliere la prolunga dall' impugnatura e inserire il kit spruzzatore detergente (fig. 11), azionare l' idropulitrice e cospargere la superficie da lavare agendo dal basso verso l' alto.

Per la versione con aspirazione detergente, aprire il rubinetto di dosaggio (Fig. 7B). e spostare l' uggello in avanti. Lasciare reagire per alcuni minuti.

3) Risciacquare accuratamente tutta la superficie procedendo dall' alto verso il basso con acqua calda o fredda ad alta pressione.

4) Dopo l'uso con detergente, risciacquare il circuito acqua A.P.: far funzionare la pompa per 1 minuto a rubinetto dosaggio completamente chiuso.

MANUTENZIONE

SOLO QUANTO AUTORIZZATO NEL PRESENTE LIBRETTO ISTRUZIONI PUO' ESSERE ESEGUITO A CURA DELL' UTILIZZATORE. QUALSIASI ALTRO INTERVENTO E' VIETATO

⚠ Per le operazioni di manutenzione alla caldaia, alla pompa alta pressione, alle parti elettriche e a tutte le parti aventi funzione di sicurezza è necessario rivolgersi al nostro Centro di Assistenza.

⚠ Prima di eseguire qualsiasi manutenzione scollegare l'idropulitrice dalla rete elettrica mediante l'interruttore ma-

gneto-termico o scollegando la spina dalla presa di corrente, ed idrica chiudendo il rubinetto di alimentazione (Vedi capitoli allacciamento alla rete elettrica ed idrica). A manutenzione ultimata prima di ricollegare l'idropulitrice alla rete elettrica ed idrica assicurarsi che tutti i pannelli di chiusura siano stati rimontati correttamente e fissati con le viti previste.

La non osservanza della prescrizione può essere causa di pericolo di folgorazione.

PRECAUZIONI CONTRO IL GELO

L' idropulitrice non deve essere esposta al gelo.

A fine lavoro o per soste prolungate, qualora l'idropulitrice venisse lasciata in ambienti esposti al gelo è obbligatorio l'uso di antigelo per prevenire gravi danni al circuito idraulico.

OPERAZIONI PER L'USO DI ANTIGELO (fig. 12)

- 1 - Chiudere l'alimentazione idrica (rubinetto), scollegare il tubo di alimentazione e far funzionare l'idropulitrice fino al completo svuotamento.
- 2 - Arrestare l'idropulitrice con l'interruttore di accensione in pos. "0".
- 3- Preparare un recipiente con la soluzione del prodotto antigelo.
- 4 - Immergere il tubo di alimentazione nel recipiente con la soluzione antigelo.
- 5 - Avviare l'idropulitrice con l'interruttore di accensione in pos. "I".
- 6 - Far funzionare l'idropulitrice fino alla fuoriuscita dell'antigelo dalla lancia.
- 7 - Far aspirare antigelo anche dall'aspirazione del detersivo.
- 8 - Spegner l'idropulitrice e scollegarla dall' alimentazione elettrica mediante l'interruttore magnetotermico o scollegando la spina dalla presa di corrente.

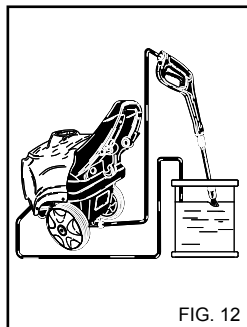

FIG. 12

⚠ L' antigelo è un prodotto che può causare danni da inquinamento ambientale; pertanto per l' uso devono essere attentamente seguite le istruzioni riportate sulla confezione del prodotto. (Non disperdere nell' ambiente.)

CAMBIO OLIO POMPA

Richiedere l' intervento dell' assistenza tecnica per la sostituzione.

⚠ SOSTITUZIONE UGELLO ALTA PRESSIONE

Periodicamente è necessario la sostituzione dell' uggello alta pressione montato sulla lancia essendo questi un componente soggetto a normale usura in funzionamento. L' usura è generalmente identificabile da un calo della pressione di funzionamento dell' idropulitrice. Per l'eventuale sostituzione rivolgersi al fornitore e/o rivenditore per istruzioni.

DISINCROSTAZIONE

Periodicamente è necessario effettuare l'operazione di disincrostazione in quanto il calcare presente nell'acqua si deposita all'interno del circuito idraulico e della serpentina ostruendola nel tempo.

Affidare questo lavoro a un nostro centro autorizzato di assistenza tecnica che vi farà risparmiare denaro, aumentando l' efficienza dell' idropulitrice.

PULIZIA FILTRO GASOLIO

Smontare il filtro di linea del gasolio, e sostituirlo (fig. 13) Effettuare la sostituzione periodicamente.

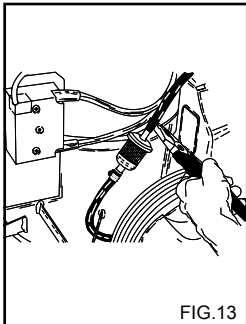

FIG.13

PULIZIA FILTRO ACQUA

Periodicamente pulire il filtro dell'acqua e liberarlo da eventuali impurità (fig. 14).

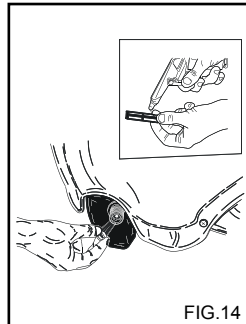

FIG.14

TABELLA RIEPILOGATIVA MANUTENZIONE ORDINARIA A CURA DELL' UTENTE

Descrizione operazioni:

Controllo cavo elettrico-tubi-raccordi alta pressione	Ad ogni uso
Sostituzione e pulizia filtri gasolio	Ogni 100 ore
Pulizia filtro acqua	Ogni 50 ore

TABELLA RIEPILOGATIVA MANUTENZIONE STRAORDINARIA A CURA DEL CENTRO DI ASSISTENZA

Descrizione operazioni:

Caldaia	
Pulizia serpentina	Ogni 200 ore
Disincrostazione serpentina	Ogni 300 ore
Cambio olio pompa A.P.	Ogni 500 ore
Pulizia pompa gasolio	Ogni 200 ore
Sostituzione ugello gasolio	Ogni 200 ore
Regolazione elettrodi	Ogni 200 ore
Sostituzione elettrodi	Ogni 500 ore
Sostituzione guarnizioni pompa A.P.	Ogni 500 ore
Sostituzione ugello lancia	Ogni 200 ore
Taratura e verifica dei dispositivi di sicurezza.	1 volta all'anno

IMPORTANTE:

I tempi indicati sono per condizioni normali di funzionamento. Per impieghi gravosi diminuire gli intervalli di ogni operazione.
Per la manutenzione e/o riparazione utilizzare solo ricambi originali che offrono le maggiori caratteristiche di qualità, affidabilità e sicurezza. Il mancato uso di ricambi originali libera il costruttore da ogni responsabilità e le trasferisce a chi esegue l'intervento.

ACCANTONAMENTO

In caso di accantonamento per lungo periodo è necessario scollegare le fonti di alimentazione, svuotare/i serbatoi contenenti i liquidi di funzionamento e provvedere alla protezione di quelle parti che potrebbero risultare danneggiate in seguito al deposito di polvere.

Ingrassare le parti che si potrebbero danneggiare in caso di essiccazione quali i tubi di condotta. In occasione della rimessa in funzione verificare che non vi siano crepe o tagli nei tubi di collegamento idrico.

Oli e prodotti chimici devono essere smaltiti in accordo alle leggi vigenti.

ROTTAMAZIONE

Allorché si decida di non utilizzare più l' idropulitrice, si raccomanda di renderla inoperante asportando il cavo di alimentazione dell'energia elettrica. Si raccomanda inoltre di rendere innocue quelle parti dell' idropulitrice suscettibili di costituire un pericolo, specialmente per i bambini che potrebbero servirsi dell' idropulitrice fuori uso per i propri giochi. Il prodotto è un rifiuto speciale di tipo RAEE, e risponde ai requisiti richiesti dalle nuove direttive a tutela dell' ambiente. Deve essere smaltito separatamente ai rifiuti comuni in ottemperanza alle leggi e norme vigenti.

Non utilizzare come pezzi di ricambio le parti smontate da rottamare.

Italiano

INCONVENIENTI - RIMEDI

 **Prima di qualsiasi operazione scollegare l' idropulitrice dalla rete elettrica mediante l'interruttore magnetotermico o scollegando la spina dalla presa di corrente, ed idrica.**

INCONVENIENTI	CAUSE	RIMEDI
Ruotando l'interruttore l' idropulitrice non parte.	Assenza di collegamento elettrico. Intervento protezione termica.	Controllare la tensione di rete. (vedere caratteristiche tecniche). Ripristinare. (In caso di ulteriore intervento consultare l' assistenza tecnica).
Non c' è erogazione del getto o vi è una perdita dal circuito acqua alta pressione.	Filtro alimentazione acqua intasato. Collegamento rete idraulica difettoso. Rubinetto di rete chiuso. Perdite dal circuito alta pressione.	Pulirlo. Controllare. Apirlo. Richiedere intervento Centro di assistenza.
La pompa gira ma non raggiunge la pressione nominale.	Filtro alimentazione acqua intasato. Collegamento rete idraulica difettoso. Ugello lancia usurato. Valvole sporche o usurate. Rubinetto detergente aperto. Dispositivi regolazione pressione sulla lancia aperto (se presente).	Pulirlo. Controllare. Richiedere intervento Centro di assistenza. Richiedere intervento Centro di assistenza. Chiuderlo.
A lancia aperta la pressione scende e sale.	Ugello intasato o deformato. Alimentazione insufficiente.	Pulirlo o richiedere intervento Centro di Assistenza. Controllare.
Portando il regolatore di temperatura nella posizione acqua calda, non si ha l' accensione della caldaia.	Mancanza gasolio.	Verificare il livello gasolio nel serbatoio e controllare se vi è presenza di acqua nel circuito aspirazione combustibile.
Acqua non sufficientemente calda.	Filtri intasati. Serpentina caldaia intasata dal calcare.	Pulire o sostituire. Richiedere intervento centro di assistenza.
Eccessivo fumo dal camino.	Combustione non corretta. Combustibile alterato con presenza di impurità o acqua.	Pulire i filtri gasolio o sostituirli. Richiedere intervento centro di assistenza. Svuotare il serbatoio e pulirlo accuratamente. Pulire i filtri gasolio.
Aspirazione detergente insufficiente.	Rubinetto chiuso. Detergente esaurito. Serpentina o tubo intasati.	Apirlo. Riempire il serbatoio detergente. Richiedere intervento centro di assistenza.
Perdite d' acqua dalla testata.	Guarnizioni usurate.	Richiedere intervento centro di assistenza.
Presenza di acqua nell' olio.	Eccessiva percentuale di umidità nell' ambiente.	Sostituire l' olio.

IMPORTANTE

Per la manutenzione e/o riparazione utilizzare solo ricambi originali che offrono le maggiori caratteristiche di qualità, affidabilità e sicurezza. Il mancato uso di ricambi originali libera il costruttore da ogni responsabilità

Congratulations! We wish to thank you

for buying this cleaner. You have shown that you do not accept compromises: **you want the best.** We have prepared this manual to enable to fully appreciate the qualities and high performance that this cleaner can offer you. Please read it completely before using the machine. The **CE** mark on your cleaner shows that it has been constructed in compliance with the European Standards on safety.

We can also offer you a wide range of cleaning machines such as: **VACUUM CLEANERS**, and a complete range of **ACCESSORIES, CHEMICALS** and **DETERGENTS** suitable for cleaning all kinds of surfaces. Ask your Dealer for the complete catalogue of our products.

TRANSLATION OF ORIGINAL INSTRUCTIONS

The text has been carefully checked, however any misprints should be notified to the manufacturer. The manufacturer also reserves the right to alter and update this publication without prior notice for the sake of product improvement. All reproductions of this manual, in whole or in part, are forbidden without the manufacturer's authorization.

PREPARING THE CLEANER

Fitting the handlebar

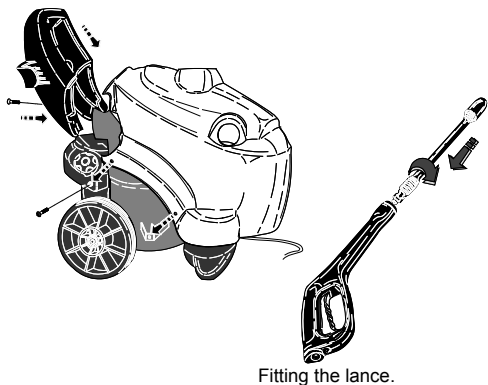

Fitting the rear tank.

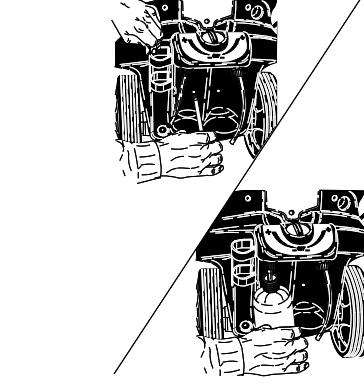

Water circuit connection.

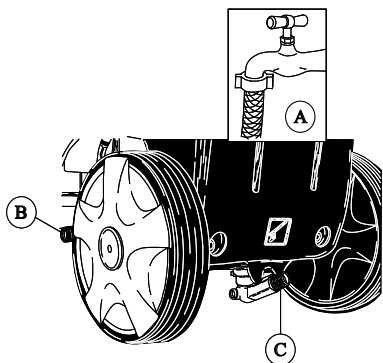

Electrical connection.

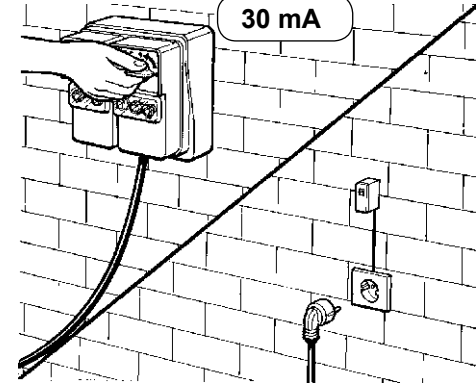

Continue reading this manual without connecting the cleaner to the power mains and the water supply.

DESCRIPTION OF SYMBOLS ON THE CLEANER

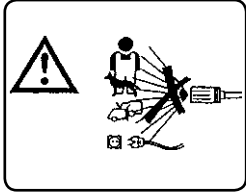

DO NOT DIRECT THE JET AGAINST PEOPLE, ANIMALS, POWER SOCKETS OR THE MACHINE IT SELF.

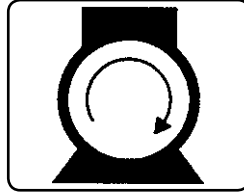

SWITCHING OF THE PUMP MOTOR.



ATTENTION: RISK OF BURNS.

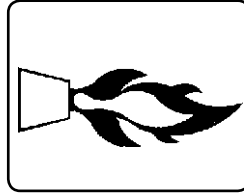

LIGHTING THE BURNER.

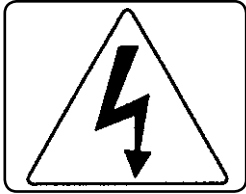

ATTENTION: RISK OF ELECTRIC SHOCK.

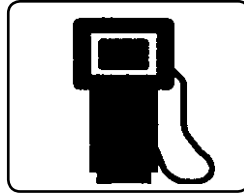

FUEL (DIESEL).

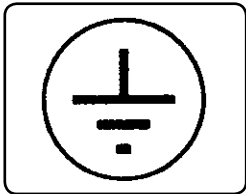

EARTH.



CHEMICALS (DETERGENT).

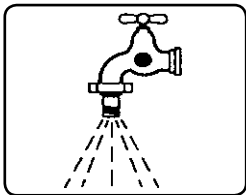

WATER INPUT.

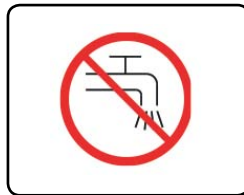

DO NOT FEED WITH DRINKING WATER. USE AN EN 12729 TYPE BA SYSTEM SEPARATOR.

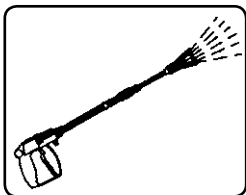

WATER OUTPUT.

The most important instructions are marked with the symbol:



INTRODUCTION

 This manual must be read before installing, setting up and using the cleaner. The manual is an integral part of the product. It is composed of two parts, one of which is yellow.

Read the warnings and instructions in this manual carefully as they provide important indications as to **SAFETY IN USE and MAINTENANCE**, paying special attention to the general rules for safety listed in the yellow booklet.

KEEP THIS MANUAL CAREFULLY FOR FUTURE CONSULTATION.

 The contents of this booklet must be brought to the attention of persons using this water cleaner.

CLASSIFICATION

The user must observe the conditions of use of the appliance prescribed by the Rules, and particularly he must respect the following classification:

As for the protection against electric shock, the H.P. cleaner belongs to CLASS I.

The H.P. cleaner is factory set and all its safety devices are sealed. **It is forbidden to alter their adjustment values.**

In the Hot water cleaner the water is heated by a burner feed with **Diesel** fuel.

The H.P. cleaner must be always used on a firm and flat ground, furthermore it must not be moved while it is working or connected to the electric supply.

Failure to observe this prescription may cause danger for the user.

The H.P. cleaner must not be used in the presence of corrosive or potentially explosive atmospheres. (vapours or gas)

The appliance must be connected to a mains electricity supply conforming to current legislation (in compliance with the provisions of the IEC 60364-1 standard) and in accordance with the manufacturer's instructions.

A wrong electric connection may cause damage to persons, animals or things, and the manufacturer cannot be considered responsible for these.

The H.P. cleaners with power lower than 3 kW are equipped with a plug for connection to the electric supply.

In this case please check if the electric power system and the electric sockets are compatible with the max. power of the appliance indicated on the plate. (kW).

In case of doubt, please apply to qualified personnel.

You are recommended to fit a differential solenoid switch with a sensitivity of 30 mA upstream of the socket or in the mains.

If the socket and the plug of the machine are not compatible, have the plug replaced with a suitable type by qualified personnel.

Before connecting the machine make sure that the data indicated on the plate correspond to those of the electric supply.

Do not use extensions to feed the H.P. cleaner.

The electric safety of this machine may be assured only when it is properly connected to an efficient grounding system in accordance with the governing laws for electric safety. (In compliance with the provisions of IEC 60364-1).

It is necessary to check this essential safety requisite. In case of doubt, ask for accurate control of the power system by qualified personnel.

The manufacturer may not be considered responsible for damages occurred because of the lack of the grounding system.

The appliance is disconnected from the electric supply only by pulling out the plug or switching off the Solenoid switch.

Failure to respect the above absolves the manufacturer of all liability and represents negligent use of the product.

The water cleaner is considered as a fixed device.

 Water cleaners with the "Total Stop" device should be considered as off when the Solenoid switch is in the "O" position or the plug is unplugged from the socket.

"CE" CONFORMITY DECLARATION

We declare on our own responsibility that the product to which this declaration refers is in accordance with the following European Community Directives:

2006/42/CE - 2004/108/CE - 2000/14/CE - 97/23/CE

Applied harmonised standards:

EN 12100-1, EN 12100-2, EN 60335-1, EN 60335-2-79, EN 55014-1, EN 55014-2, EN 61000 (part 3-4-6), EN 60704-1.

INTENDED USE

This appliance is intended exclusively for cleaning machines, vehicles, buildings and general surfaces suitable for treatment with a high pressure jet of detergent solution between 25 and 250 bar (360 - 3600 PSI).

This appliance has been designed for use with the detergents supplied or recommended by the manufacturer. The use of other detergents or chemicals may influence the safety of the appliance.

This appliance must be used only for the purpose for which it was specifically designed.

All other uses are to be considered incorrect and therefore unreasonable.

Examples of unreasonable use:

- Washing surfaces not suitable for cleaning with a high pressure jet.
- Washing people, animals, electric equipment or the machine itself.
- Using unsuitable detergents or chemicals.
- Blocking the trigger (lever) of the lance in delivery position.

The manufacturer cannot be held responsible for any damage due to improper, incorrect or unreasonable use. As far as safety rules are concerned, the cleaners are manufactured according to the European Standard.

PRELIMINARY OPERATIONS

UNPACKING

After unpacking, ensure that the cleaner is undamaged. If in doubt, do not use the machine. Contact your dealer.

Packaging (bags, boxes, nails, etc) is potentially dangerous and should be kept out of reach of children. It should be disposed of or retained in respect of national environmental legislation.

FITTING THE SEPARATE PARTS OF THE MACHINE

All the fundamental parts and safety devices of the machine are assembled by the manufacturer. For reasons of packing and transport, some secondary cleaner parts are supplied separately. The user must fit these parts as explained in the instructions supplied in each assembly kit.

DATA PLATE:

The data plate bearing the main technical characteristics of your cleaner is located on the trolley and is always visible.

⚠ When buying your cleaner, ensure that it has an identification plate. If there is no plate, inform the manufacturer and/or the dealer immediately. Machines without a plate must not be used and the manufacturer declines all responsibility for them. Products without a plate must be considered anonymous and potentially dangerous.

FILLING THE FUEL TANK

Fill the tank with fuel for Diesel motors (fig. 1).

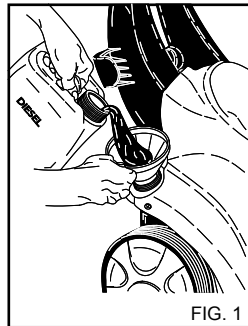

FIG. 1

⚠ Do not use different fuel from that indicated on the identification plate.

Check the fuel level from time to time while the cleaner is operating.

Attempting to use the cleaner without fuel may cause damage to the fuel pump.

FILLING THE DETERGENT TANK

⚠ Warning

From the range of recommended products, choose the one most suited to the washing job to be done (fig. 2) and dilute it with water according to the instructions on the pack.

Fill the detergent tank with the diluted product (fig. 3).

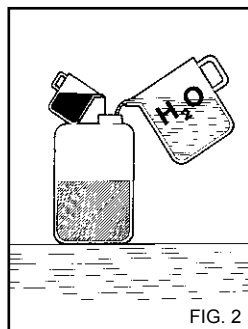

FIG. 2

Ask your dealer for the catalogue of the detergents that can be used depending on the type of washing job to be done and the type of surface to be treated.

After using a detergent, the detergent intake circuit must be flushed out with clean water.

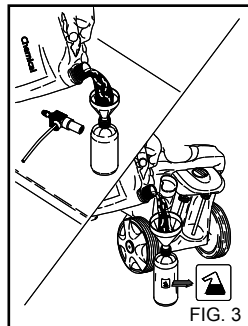

FIG. 3

WAX-SOAP KIT (if available)

Select the desired tank by turning the selector appropriately. Detergent can only be delivered in the low-pressure position. (Fig. 4).

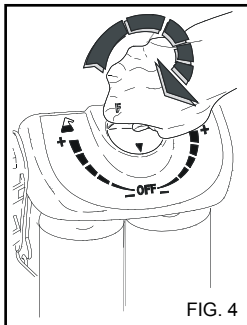

FIG. 4

COMMAND AND CONTROL DEVICES

⚠ Before connecting the machine to the water supply and to the power mains, it is essential to know the function of the cleaner's command and control devices.

WATER CIRCUIT CONNECTION

Connect the feed hose to the mains (fig. 5A) and to the hosetail on the cleaner (fig. 5B).

Check that the pressure and quantity of the water supplied by the mains are sufficient for the cleaner to work properly: 2 to 8 BAR (29 to 116 PSI). Maximum temperature of feeding water 50°C (122°F).

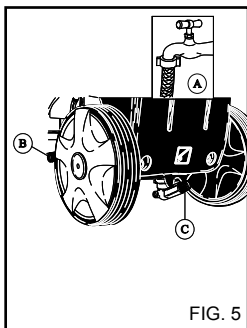

FIG. 5

Connect the high pressure hose to the cleaner (fig. 5C) and to the lance (fig. 6).

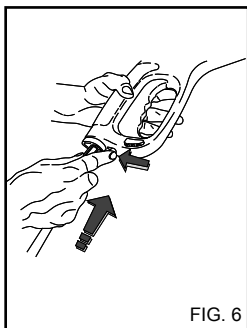

FIG. 6

IMPORTANT.

The cleaner must operate with clean water. Dirty or sandy water, corrosive chemicals and solvents can cause severe damage to the cleaner.

Failure to respect the above absolves the manufacturer of all liability and represents negligent use of the product.



Information

Respect the instructions provided by the water utility company.

Current regulations specify that the appliance may not be connected to the drinking water supply unless a suitable system separator is fitted.

Use a suitable EN 12729 type BA system separator.

Water passing through a system separator is no longer classified as drinking water.



Warning

Do not connect the machine to a drinking water container.

ELECTRICAL CONNECTION

The water cleaner must be connected to a mains electricity supply conforming to current legislation and standards.

Ensure that the mains voltage available is the same as the voltage at which the cleaner is supposed to work; this is indicated on the identification plate.



The electric cable must be protected from accidental crushing.



Do not use the machine if the supply cable is damaged.



The use of any electric appliance requires the respect of some basic rules:

- Do not touch the appliance with wet or damp hands or feet.
 - Do not use the appliance bare-footed or with unsuitable clothing.
 - Do not pull the supply cable or the appliance itself in order to disconnect the plug from the electric supply.
- (For water cleaners rated at less than 3 kW fitted with plug).

As for the protection against electric shock, the H.P. cleaner belongs to **CLASS I**.



Failure to observe the above warning frees the manufacturer from all responsibility and constitutes negligent use of the product.

GENERAL WARNINGS ABOUT INSTALLATION AND USE

⚠ The high pressure washer is not intended for use by children, adolescents or persons with reduced physical, sensory or mental capabilities, under the influence of alcohol or lacking experience and knowledge.

Operators must be made aware of the instructions for using the appliance by a person responsible for their safety.

Children must be supervised to ensure they do not play with the high pressure washer.

⚠ Use only original accessories that can allow safe working of the appliance.

⚠ The flexible hose connecting the lance to the H.P. cleaner must not be damaged.

In case of damage, replace it immediately.

⚠ Hoses, connections and fittings for high pressure systems are very important to guarantee the safety of the H.P. cleaner. Use only original spare parts which have the manufacturer's approval.

⚠ Do not use the H.P. cleaner when persons or animals are in its of action field.

⚠ High pressure jets may be dangerous if not properly used.

The jet must never be directed at persons or animals, electric appliances or at the appliance itself.

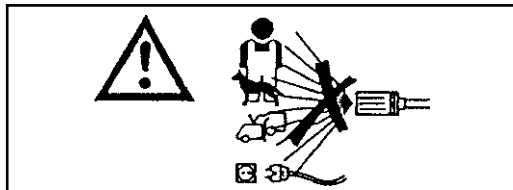

⚠ The high pressure water jet causes a reaction power on the lance. Hold the lance grip vigorously.

⚠ The use of the H.P. cleaner must be considered according to the kind of washing which must be performed.

Protect yourself against the ejection of solid materials or corrosive substances by means of adequate protective clothing.

⚠ The use of the H.P. cleaner must be considered according to the place where the washing is performed (for example: food plants, pharmaceutical plants, etc.)

Pertinent rules and safety conditions must be followed.

As for the protection against electric shock, the H.P. cleaner belongs to **CLASS I**.

⚠ Do not direct water jets at your own or other people's body in order to clean clothes or shoes.

⚠ While working it is forbidden, to stop the trigger (lever) of the lance in delivery position.

⚠ In the hot water H.P. cleaners a Diesel fuel burner is used for water heating. The use of other fuels is dangerous.

⚠ Before starting any cleaning or maintenance operation, disconnect the machine from the electric and water supply networks.

⚠ Periodically, at least once a year, have the safety devices checked by one of our service centres.

⚠ If the appliance is to be used in an enclosed space, install a flue gas extraction system and guarantee adequate ventilation.

⚠ The hot water cleaner must be supervised while it is working.

⚠ Do not clog the openings or the ventilation grilles and the heat and smoke extraction systems in the hot water cleaners.

⚠ Do not use the machine if the supply cable is damaged. For the replacement of the damaged cable apply exclusively to one of our technical service centres.

The supply cable of this appliance must not be replaced by the user.

⚠ The electric power cable must never be under mechanical tension and must be protected against accidental crushing.

⚠ The use of any electric appliance requires the respect of some basic rules:

- Do not touch the appliance with wet or damp hands or feet.
- Do not use the appliance bare-footed or with unsuitable clothing.
- Do not pull the supply cable or the appliance itself in order to disconnect the plug from the electric supply.

(For water cleaners rated at less than 3 kW fitted with plug).

⚠ In case of damage or malfunction, switch off the appliance (disconnecting it from the water main and from the electricity main via the Solenoid switch or by unplugging the plug) without tampering with it.

Apply to one of our technical service centres.

Failure to observe the above warning frees the manufacturer from all responsibility and constitutes negligent use of the product.

**USING
THE CLEANER**

CONTROL PANEL

- A - On/off switch
- B - Detergent control tap (if available).

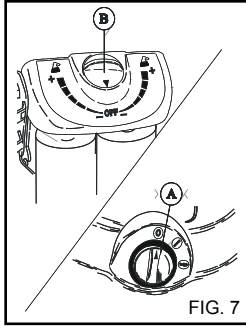

STARTING THE CLEANER

- 1) Turn on the water supply tap (fig. 5A).
- 2) Connect the water cleaner to the mains electricity supply by plugging the plug into the socket.
- 3) Start the cleaner by turning the selector switch to pos. I (fig. 7A).
The high pressure water jet generates a reaction force in the lance. Keep a firm grip on the lance handle.
- 4) Press the trigger on the gun and begin washing.
- 5) To operate the water cleaner with hot water, turn the ON/OFF switch to the Hot Water position. (fig. 7A).

⚠ In water cleaners with the "Total Stop" system, the motor starts and stops when the lever on the lance handle is actioned or released.

⚠ Do not block the handle lever in the delivery position.

IMPORTANT!

To eliminate any impurities or air bubbles from the water circuit we advise starting the cleaner for the first time without the lance and letting the water run out for a few seconds.
Impurities could block the nozzle and cause malfunction (Fig. 8).

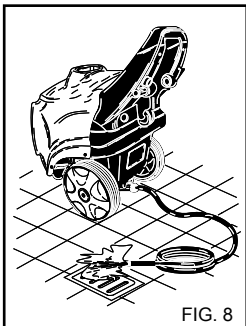

STOPPING THE CLEANER

- 1) Turn the burner off by rotating the ON/OFF switch to the "I" position (fig. 7A).
- 2) Let the cleaner run with cold water only for at least 30 seconds to cool down the boiler.
- 3) Stop the cleaner by turning the selector switch to pos. "0" (fig. 7A).
- 4) Discharge the pressure from the H.P. hose by pressing the trigger on the gun.
- 5) Disconnect the water cleaner from the mains electricity supply via the Solenoid switch or by unplugging the plug from the socket.
- 6) Turn off the water supply tap (fig. 5A).

⚠ If the water cleaner is left, even temporarily, turn it off by using the Solenoid switch or by unplugging the plug from the socket.

⚠ Water cleaners with the "Total Stop" device should be considered as off when the Solenoid switch is in the "O" position or the plug is unplugged from the socket.

⚠ When the water cleaner is not used, close the safety device on the handle.(fig.10).

⚠ Dry use of the water cleaner causes serious damage to pump gaskets.

**USING THE MULTIREG
ADJUSTABLE NOZZLE
(fig. 9)**

Pressure must be selected with the gun switched off.

Low pressure washing and detergent suction.
(Version with detergent suction).
Shift the nozzle forward.

Washing at high pressure with a concentrated jet of water
Turn the nozzle in an anti-clockwise direction.

Washing at high pressure with a fan-shaped jet of water
Turn the nozzle in a clockwise direction.

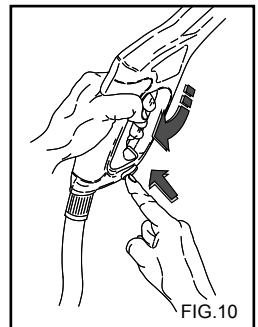
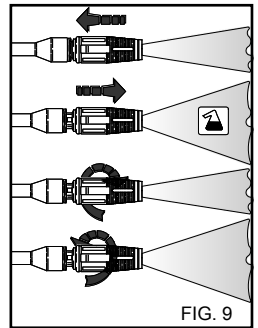

ADVICE ON USING DETERGENTS

⚠ Warning

This cleaner has been designed for use with the detergents supplied or recommended by the manufacturer.

The use of other detergents or chemicals may influence the safety of the cleaner.

1) For environmental compatibility, we recommend a reasonable use of detergents, according to the instructions on the pack.

2) From the range of recommended products, choose the one most suited to the washing job to be done and dilute it with water according to the instructions on the pack or in the catalogue of the detergents most suited for the type of hot or cold water cleaner.

3) Ask your dealer for the detergents catalogue.

OPERATING PHASES FOR CORRECT CLEANING WITH DETERGENTS.

1) Prepare the solution of detergent at the concentration most suitable for the type of dirt and the surface that is to be washed.

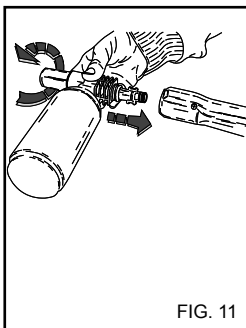

FIG. 11

2) Remove the extension tube from the handgrip and attach the detergent spray kit (fig. 11), operate the water cleaner and spray the surface to be washed, starting from the bottom and working upwards. In the version with detergent suction, open the detergent tap (fig. 7B) and move the nozzle forwards. Leave to work for a few minutes.

3) Rinse the whole surface well from top to bottom with hot or cold water at high pressure.

4) After use with detergent, rinse the high pressure water circuit by operating the pump for one minute with the detergent tap completely closed.

MAINTENANCE

**ONLY THE OPERATIONS AUTHORIZED IN THIS INSTRUCTIONS MANUAL MAY BE CARRIED OUT BY THE USER.
ALL OTHER OPERATIONS ARE FORBIDDEN.**

⚠ For maintenance of the boiler, high pressure pump, the electrical parts and all parts with a safety function, you must apply to our Technical service centre.

⚠ Disconnect the water cleaner from the mains electricity supply via the Solenoid switch or by unplugging the plug from the socket and close the water supply tap (see chapters on connecting to the electricity and water mains) before carrying out any maintenance jobs. Once maintenance has been completed, ensure that the closing panels have been correctly reassembled and anchored with the screws provided before reconnecting the cleaner to the mains.

Failure to do so may cause a risk of electric shock.

PRECAUTIONS AGAINST FROST

The cleaner must not be exposed to frost.

If the cleaner is left in premises where it is exposed to frost, when work is over or for storage, antifreeze must be used to prevent serious damage to the hydraulic circuit.

OPERATIONS FOR USING ANTIFREEZE (fig. 12).

1) Turn off the water supply (tap), disconnect the hose and run the cleaner until it is completely empty.

2) Stop the water cleaner with the ON/OFF switch in the "O" position.

3) Prepare a container with the solution of antifreeze.

4) Immerse the tube in the container with the anti-freeze solution.

5) Start the water cleaner with the ON/OFF switch in the "I" position.

6) Start the cleaner and let it run until antifreeze comes out through the lance.

7) Suck up antifreeze with the detergent intake system too.

8) Disconnect the water cleaner from the mains electricity supply via the Solenoid switch or by unplugging the plug from the socket.

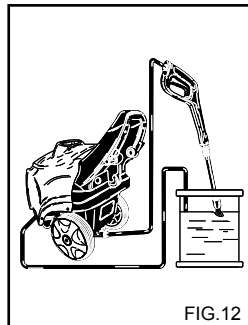

FIG. 12

⚠ Anti-freeze may cause environmental pollution. Always follow the instructions given on the pack. (Dispose of carefully.)

PUMP OIL CHANGE.

Contact our technical service centre for replacement.

⚠ CHANGING THE NOZZLE

The high pressure nozzle fitted on the lance must be changed from time to time, as this component is subject to normal wear during use. Wear may generally be detected by a drop in the working pressure of the cleaner. To replace it, consult your supplier and/or dealer for instructions.

DESCALING

Descaling must be carried out from time to time because the scale present in the water partially deposits inside the hydraulic circuit and the coil which with time becomes clogged.

Apply to our technical service centre to have the machine descaled from time to time; this will save you money and increase the efficiency of the cleaner.

English

CLEANING THE FUEL FILTER.

Remove and replace the in-line fuel filter (fig. 13). Change it from time to time.

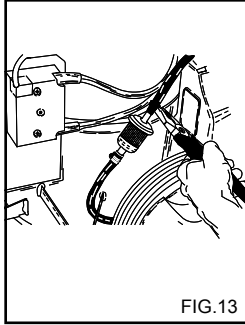

CLEANING THE WATER FILTER

Clean the water intake filter regularly and free it from any impurities (fig. 14).

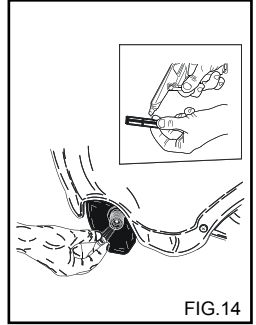

TABLE OF ROUTINE MAINTENANCE TO BE PERFORMED BY THE USER.

Description of operations:

Check power cable - pipes - high pressure connectors.	Each use
Change and clean fuel filters.	Every 100 hours
Clean fuel tank.	Every 100 hours
Clean water filter.	Every 50 hours

TABLE OF EXTRAORDINARY MAINTENANCE TO BE PERFORMED BY THE TECHNICAL SERVICE CENTRE.

Description of operations:

Boiler:	
Clean Coil.	Every 200 hours
Descale coil.	Every 300 hours
Oil change in H.P. pump.	Every 500 hours
Clean fuel pump.	Every 200 hours
Change fuel nozzle.	Every 200 hours
Regulate electrodes.	Every 200 hours
Change electrodes.	Every 500 hours
Change seals on H.P. pump.	Every 500 hours
Change lance nozzle.	Every 200 hours
Calibrate and check the safety devices.	Once a year

IMPORTANT:

These intervals refer to normal working conditions. For heavy duty use decrease the interval for each job. **For maintenance and/or repairs, use only original spare parts which offer the greatest characteristics of quality and reliability. Failure to use original spare parts absolves the manufacturer from all liability and transfers it to the person carrying out the operation.**

PERIODS OF INACTIVITY

If the machine is to remain inactive for a long period, disconnect the supply sources, drain the tank(s) of all the operating fluids and protect any parts that could be damaged by the accumulation of dust.

Grease the parts that could be damaged by drying out, such as the supply hoses. When bringing back into use, ensure that there are no cracks or cuts in the water supply hoses.

Oil and chemical products must be disposed of according to current legislation.

SCRAPPING

If you no longer wish to use the water cleaner, you should render it unusable by removing the power cable.

You should also make sure that all potentially hazardous parts of the appliance are made safe, particularly for children who could play with the unused water cleaner.

This product is classified as WEEE type special waste and is covered by the requisites of the new environmental protection regulations. It must be disposed of separately from ordinary waste in compliance with current legislation and standards.

Do not use parts dismantled for scrap as spare parts.

English

TROUBLE-SHOOTING

⚠ Before carrying out any operations, disconnect the water cleaner from the mains electricity supply via the omnipolar switch or by unplugging the plug from the socket.

FAULTS	CAUSES	REMEDIES
When the switch is turned the cleaner does not start.	Faulty electric connection. Thermal protection has tripped.	Check the mains voltage. Reset (if it trips again, apply to the technical service centre).
No jet or leakage from high pressure water circuit.	Water supply filter clogged. Faulty connection to the mains water supply. Mains water supply tap closed. Leakage from high pressure circuit.	Clean. Check. Open. Contact Service Centre.
The pump functions but does not reach rated pressure.	Water supply filter clogged. Faulty connection to the mains water supply. Lance nozzle worn. Valves dirty or worn. Detergent tap open. Pressure adjustment devices on lance open (if present).	Clean. Check. Contact Service Centre. Contact Service Centre. Close. Close.
When the lance is open, the pressure drops and rises.	Nozzle clogged or deformed. Inadequate water supply.	Clean or contact Service Centre. Check.
When the ON/OFF switch to the Hot Water position, the boiler does not come on.	No diesel.	Check the level of diesel in the tank and make sure the fuel supply circuit is free of water.
Water not enough.	Filters clogged. Boiler element coated with scale.	Clean or replace. Contact Service Centre.
Excessive smoke from exhaust.	Incorrect combustion. Fuel contaminated with impurities or water.	Clean or replace diesel filters. Contact Service Centre. Empty the tank and clean thoroughly. Clean diesel filters.
Inadequate detergent suction.	Tap closed. No detergent. Element or tube clogged.	Open. Fill the detergent tank. Contact Service Centre.
Water leakage from head.	Gaskets worn.	Contact Service Centre.
Water in the oil.	Excessive humidity in atmosphere.	Contact Service Centre.

IMPORTANT:

For maintenance and/or repairs, use only original spare parts which offer the greatest characteristics of quality and reliability. Failure to use original spare parts frees the manufacturer from all responsibility.

Compliments ! Nous tenons à vous remercier...

pour l'achat de ce nettoyeur haute pression. Vous avez démontré que vous n'acceptez pas de compromis: **Vous voulez ce qui se fait de mieux.**

Nous avons préparé ce manuel pour vous permettre d'apprécier pleinement les qualités et les hautes performances que ce nettoyeur haute pression vous garantit.

Nous vous recommandons d'en lire attentivement chaque partie avant de l'utiliser.

La marque CE sur votre nettoyeur haute pression garantit que la construction a été effectuée dans le respect des Normes européennes en matière de sécurité.

Nous vous proposons par ailleurs une vaste gamme de machines pour le nettoyage telles que :

ASPIRATEURS, ainsi qu'une gamme complète d'**ACCESSOIRES** et de **PRODUITS CHIMIQUES DETERGENTS** indiqués pour le nettoyage de tous les types de surfaces.

Demandez à votre détaillant le catalogue complet de nos produits.

TRADUCTION DES INSTRUCTIONS GÉNÉRALES

Le texte a été attentivement contrôlé ; toutefois les éventuelles erreurs d'impression devront être communiquées au constructeur. Celui-ci se réserve le droit, dans le but d'améliorer le produit, d'apporter toute modification pour la mise à jour de ce manuel sans préavis. Enfin toute reproduction, même partielle, du présent manuel est interdite en l'absence d'autorisation du constructeur.

PREPARATION DU NETTOYEUR HAUTE PRESSION

Montage de la poignée.

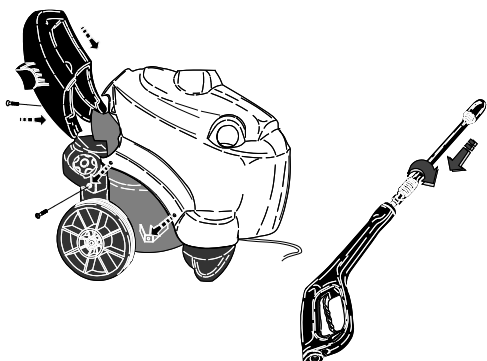

Montage de la lance.

Montage du Réservoir arrière.

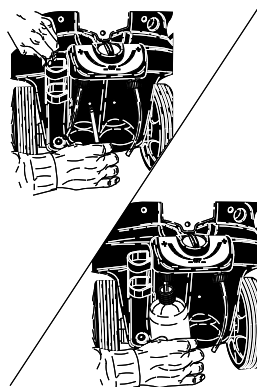

Raccordement hydraulique.

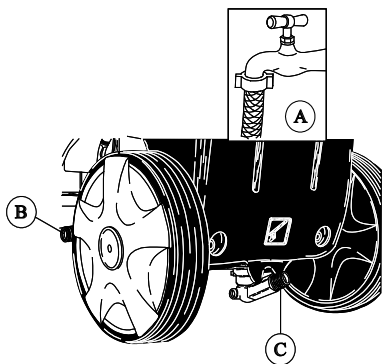

Branchement électrique.

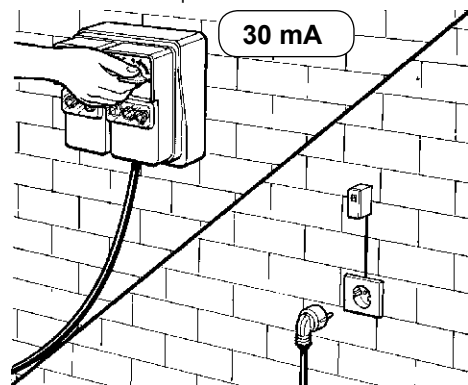

Continuer la lecture de ce livret sans brancher le nettoyeur haute pression au secteur et au réseau de distribution d'eau.

Français

DESCRIPTION SYMBOLES SUR LES NETTOYEURS HAUTE PRESSION

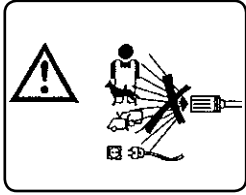

NE PAS DIRIGER LE JET VERS LES PERSONNES, LES ANIMAUX, LES PRISES DE COURANT ET L'APPAREIL LUI-MEME.



ALLUMAGE MOTEUR POMPE



ATTENTION : DANGER DE BRULURE

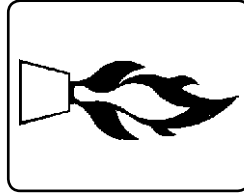

ALLUMAGE BRULEUR

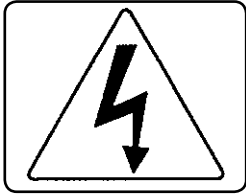

ATTENTION : DANGER D'ELECTROCUTION

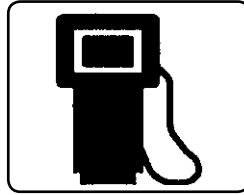

CARBURANT (GASOIL)

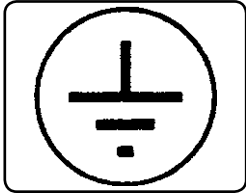

MISE A LA TERRE



PRODUIT CHIMIQUE (DE-TERGENT)

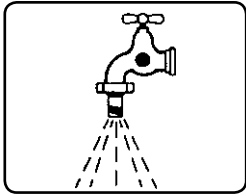

ARRIVEE DE L'EAU



NE PAS ALIMENTER AVEC DE L'EAU POTABLE. UTILISER UN DISCONNECTEUR CONFORMEMENT À LA NORME EN 12729 TYPE BA.

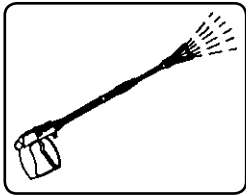

EVACUATION DE L'EAU

Les instructions les plus importantes sont signalées par le symbole :



PREFACE

⚠ Ce livret doit être lu avant de procéder à l'installation, à la mise en service et à l'utilisation du nettoyeur haute pression. Il constitue partie intégrante du produit. Il se compose de deux parties, dont une de couleur jaune. Lire attentivement les avertissements et les instructions contenus dans ce manuel car ils fournissent d'importantes indications sur la **SECURITE D'EMPLOI** et l'**ENTRETIEN**, et prêtent une attention particulière aux normes générales de sécurité contenues dans la notice jaune.

CONSERVER SOIGNEUSEMENT CE LIVRET POUR POUVOIR LE CONSULTER ULTERIEUREMENT.

⚠ Le contenu de ce livret doit être porté à la connaissance de l'utilisateur du nettoyeur haute pression et de qui effectue les opérations d'entretien courant.

CLASSIFICATION

L'utilisateur doit respecter les conditions d'utilisation de la machine prévues par les normes ; en particulier, il doit se conformer à la classification décrite ci-dessous.

Pour ce qui concerne la protection contre la décharge électrique, le nettoyeur haute pression est un appareil de **Classe I**.

Le nettoyeur haute pression est réglé à l'usine et tous les dispositifs de sécurité qu'il contient sont scellés. **Il est interdit de modifier leur réglage.**

Le nettoyeur haute pression doit toujours être utilisé sur un terrain ferme et plat et ne doit pas être déplacé durant son fonctionnement ou quand il est branché au réseau électrique. Le non respect de cette prescription peut se révéler dangereux.

Le nettoyeur haute pression ne doit pas être utilisé en cas d'atmosphère corrosive ou potentiellement explosive (vapeurs ou gaz).

L'appareil doit être branché sur une installation électrique réalisée selon la réglementation en vigueur (Norme IEC 60364-1) et en suivant les instructions du constructeur.

Une erreur dans le branchement peut causer des dommages à des personnes, à des animaux ou à des choses, dommages pour lesquels le constructeur ne peut être tenu pour responsable.

Les nettoyeurs haute pression ayant une puissance inférieure à 3 kW sont pourvus d'une fiche de branchement au réseau électrique. Dans ce cas, vérifier que la puissance électrique de l'installation et des prises de courant sont compatibles avec la puissance maximum de l'appareil indiquée sur la plaque

signalétique (kW).

En cas de doute, s'adresser à des techniciens qualifiés.

En cas d'incompatibilité entre la prise et la fiche de l'appareil, faire remplacer la prise avec un type de prise adéquat par des techniciens qualifiés.

Il est recommandé d'installer un disjoncteur magnétothermique-différentiel 30 mA, en amont de la prise d'alimentation ou dans l'installation électrique.

Avant de brancher l'appareil, s'assurer que les données de la plaque signalétique correspondent à celles du réseau électrique.

Ne pas utiliser de rallonges pour alimenter le nettoyeur haute pression.

La sécurité électrique de cet appareil n'est assurée que lorsque celui-ci est correctement branché à une installation de mise à la terre en état, conformément aux normes de sécurité électrique en vigueur (Norme IEC 60364-1).

Il est nécessaire de vérifier cette condition de sécurité fondamentale ; en cas de doute, demander à des techniciens qualifiés d'effectuer un contrôle rigoureux de l'installation.

Le constructeur ne peut être tenu pour responsable en cas de dommages éventuels causés par le manque de mise à la terre de l'installation.

Pour débrancher l'appareil du réseau électrique, il suffit d'enlever la fiche de la prise de courant ou d'éteindre l'interrupteur magnétothermique sur l'installation.

Le non respect des prescriptions données plus haut dégage le constructeur de toute responsabilité et représente une utilisation négligente du produit.

Le nettoyeur haute pression est considéré comme un appareil à installation fixe.

⚠ **Les nettoyeurs haute pression avec dispositif "Total stop" sont éteints quand l'interrupteur magnétothermique est en position "O" ou quand la fiche est débranchée de la prise de courant.**

DECLARATION DE CONFORMITE "CE"

Nous déclarons sous notre exclusive responsabilité que le produit auquel cette déclaration se réfère est conforme aux directives européennes suivantes communautaires:

2006/42/CE - 2004/108/CE - 2000/14/CE - 97/23/CE

Les normes harmonisées appliquées:

EN 12100-1, EN 12100-2, EN 60335-1, EN 60335-2-79, EN 55014-1, EN 55014-2, EN 61000 (part 3-4-6), EN 60704-1.

EMPLOIS DU NETTOYEUR HAUTE PRESSION

L'appareil est destiné exclusivement au nettoyage des machines, des véhicules, des bâtiments, des outils et, de manière générale, des surfaces pouvant être traitées avec un jet de solution détergente à une pression comprise entre 25 et 250 bars (360 - 3600 PSI).

Cet appareil a été conçu pour être utilisé avec des détergents fournis ou conseillés par le constructeur. L'emploi d'autres détergents ou d'autres substances chimiques peut nuire à la sécurité de l'appareil.

Cet appareil devra être destiné exclusivement à l'usage pour lequel il a été spécifiquement conçu.

Tout autre emploi doit être considéré comme inadéquat et donc déraisonnable.

Exemples d'emplois déraisonnables :

- Lavages de surfaces non appropriées à un traitement avec un jet à haute pression.
- Lavage de personnes, d'animaux, d'appareils électriques et de l'appareil lui-même.
- Utilisation de détergents ou de substances chimiques non adéquats.
- Bloquer le cran (levier) de la lance en position de sortie du liquide.

Le constructeur ne peut être tenu pour responsable des éventuels dommages causés par un usage inadéquat, incorrect ou déraisonnable.

Les nettoyeurs sont conformes aux normes de sécurité en vigueur.

OPERATIONS PRELIMINAIRES

DEBALLAGE

Après avoir déballé l'appareil, s'assurer que le nettoyeur haute pression est intact. En cas de doute, ne pas utiliser le nettoyeur haute pression. S'adresser au détaillant.

Les éléments de l'emballage (sachets, boîtes, clous, etc.) ne doivent pas être laissés à la portée des enfants car ils sont une source potentielle de danger et doivent être mis au rebut ou conservés dans le respect des normes nationales pour la protection de l'environnement.

MONTAGE DES PIECES DETACHEES DE L'APPAREIL

L'appareil est assemblé par le constructeur pour ce qui concerne ses parties fondamentales et de sécurité.

Pour des motifs d'emballage et de transport, certains éléments secondaires du nettoyeur haute pression sont fournis démontés.

Il reviendra à l'utilisateur de monter ces pièces conformément aux instructions fournies dans chaque lot de montage.

PLAQUETTE SIGNALÉTIQUE

La plaquette signalétique indiquant les principales caractéristiques techniques de votre nettoyeur haute pression est placée sur le chariot et est toujours visible.

⚠ S'assurer au moment de l'achat que le produit est muni de la plaquette. Si ce n'est pas le cas, avertir immédiatement le constructeur et/ou le détaillant.

Les appareils qui ne sont pas munis de la plaquette ne doivent pas être utilisés : dans le cas contraire, le constructeur serait dégagé de toute responsabilité.

Les produits qui ne sont pas munis de plaquette doivent être considérés comme anonymes et potentiellement dangereux.

REMPLISSAGE DU RESERVOIR CARBURANT

Remplir le réservoir avec du carburant pour moteurs diesels (fig. 1).

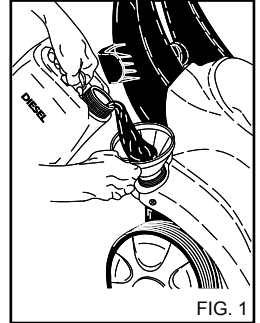

FIG. 1

⚠ Ne pas utiliser de carburant différent de celui qui est indiqué sur la plaquette signalétique.

Durant le fonctionnement du nettoyeur haute pression, contrôler régulièrement le niveau du carburant.

Le fonctionnement sans carburant peut causer des dommages à la pompe de gasoil.

REMPLISSAGE DU RESERVOIR DETERAGENT

⚠ Attention

Choisir dans la gamme des produits conseillés le détergent le plus approprié au type de lavage à effectuer et le diluer avec de l'eau (fig. 2) en se conformant aux indications reportées sur l'emballage du produit.

Remplir le bidon du détergent avec le produit dilué (fig. 3).

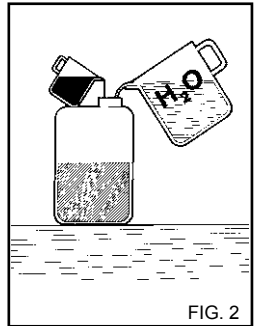

FIG. 2

Demander à votre détaillant le catalogue des détergents qui peuvent être utilisés en fonction du type de lavage à effectuer et du type de surface à traiter.

Après l'emploi d'un détergent, le circuit d'aspiration du détergent doit être rincé avec de l'eau propre.

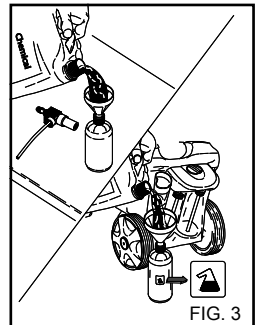

FIG. 3

KIT CIRE-SAVON. (Si disponible).

Faire tourner le sélecteur pour sélectionner le bidon choisi. La distribution du détergent est possible uniquement à basse pression. (Fig. 4).

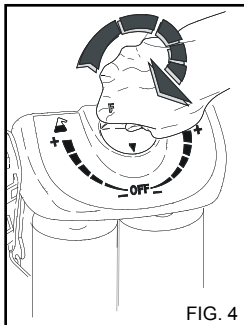

FIG. 4

DISPOSITIFS DE COMMANDE ET DE CONTROLÉ

Avant le raccordement au réseau de distribution d'eau et au secteur, il est nécessaire de connaître la fonction des dispositifs de commande et de contrôle du nettoyeur haute pression. Effectuer cette opération en suivant les indications du manuel d'instructions et en se reportant aux figures correspondantes.

RACCORDÉMENT AU RE- SEAU DE DISTRIBUTION D'EAU

Relier le tuyau d'alimentation au réseau de distribution (fig. 5A) et au raccord du nettoyeur haute pression (fig. 5B).

Vérifier que le réseau de distribution d'eau fournit la quantité et la pression d'eau nécessaires au fonctionnement du nettoyeur haute pression 2 ÷ 8 bars (29 ÷ 116 PSI). Température maximum de l'eau d'alimentation : 50°C (122 °F).

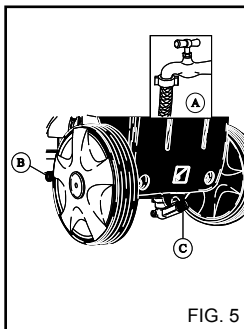

FIG. 5

Relier le tuyau haute pression à l'appareil (fig. 5C) et à la lance (fig. 6).

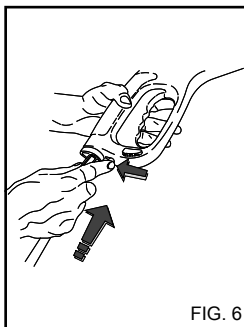

FIG. 6

IMPORTANT

Le nettoyeur haute pression doit fonctionner avec de l'eau propre. Les eaux sales ou sableuses, les produits chimiques corrosifs ou les diluants provoquent de graves dommages au nettoyeur haute pression. Le non respect des prescriptions données plus haut dégage le constructeur de toute responsabilité et représente une utilisation négligente du produit.



Important

Respecter les dispositions du gestionnaire du réseau d'eau.

Conformément à la réglementation en vigueur il est obligatoire d'installer un disconnecteur.

Utiliser un disconnecteur conforme à la norme EN 12729 type BA.

L'eau qui passe à travers un séparateur de système n'est plus classée potable.



Attention

Ne pas raccorder la machine à des cuves d'eau potable.

BRANCHEMENT AU SECTEUR

Le nettoyeur à eau chaude doit être branché sur une installation électrique réalisée selon les normes et la réglementation en vigueur.

Contrôler que la tension du secteur disponible sur l'installation correspond à la tension prévue pour le nettoyeur haute pression et indiquée sur la plaque signalétique.



Le câble électrique doit être protégé contre les écrasements accidentels.



Ne pas utiliser l'appareil avec le câble d'alimentation détérioré.



L'emploi d'un quelconque appareil électrique comporte l'observation de certaines règles fondamentales :

- Ne pas toucher l'appareil avec les mains ou les pieds mouillés ou humides.
- Ne pas utiliser l'appareil avec les pieds nus ou avec des vêtements non appropriés.
- Ne pas tirer sur le cordon d'alimentation ou sur l'appareil pour débrancher la fiche de la prise de courant. (pour nettoyeurs haute pression de puissance inférieure à 3 kW munis de fiche).

Pour ce qui concerne la protection contre la décharge électrique, le nettoyeur haute pression est un appareil de **Classe I**.



Le non respect de la recommandation ci-dessus dégage le constructeur de toute responsabilité et constitue une utilisation négligente du produit.

AVERTISSEMENTS GENERAUX POUR L'INSTALLATION ET L'EMPLOI

⚠ Le nettoyeur n'est pas prévu pour être utilisé par des enfants, des adolescents, des personnes ayant des capacités physiques, sensorielles ou mentales réduites, en état d'ébriété, dénuées d'expérience ou de connaissance.

L'opérateur doit pouvoir bénéficier, par l'intermédiaire d'une personne responsable de sa sécurité, d'instructions concernant l'utilisation de l'appareil.

Les enfants doivent être surveillés pour s'assurer qu'ils ne jouent pas avec le nettoyeur haute pression.

⚠ Utiliser exclusivement des accessoires d'origine qui offrent la garantie d'un fonctionnement sûr de l'appareil.

⚠ Le tuyau flexible qui relie la lance au nettoyeur haute pression ne doit pas être détérioré. En cas de détérioration, le remplacer immédiatement.

⚠ Les tuyaux, les joints et les accouplements pour la haute pression sont importants pour la sécurité du nettoyeur haute pression. Utiliser exclusivement des pièces de rechange d'origine approuvées par le constructeur.

⚠ Ne pas utiliser le nettoyeur haute pression quand des personnes et/ou des animaux sont présents dans son rayon d'action.

⚠ Les jets à haute pression peuvent être dangereux s'ils ne sont pas utilisés correctement. Le jet ne doit pas être dirigé vers les personnes et/ou les animaux, vers les appareils électriques ou vers l'appareil lui-même.

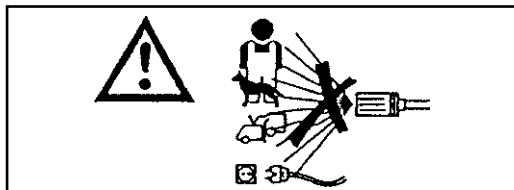

⚠ Le jet d'eau à haute pression génère une force de réaction sur la lance. Tenir très fermement la poignée de la lance.

⚠ L'utilisation du nettoyeur haute pression doit être déterminée en fonction du type de lavage à effectuer.

Se protéger contre l'éjection de corps solides ou de substances corrosives en portant des vêtements de protection adéquats.

⚠ L'utilisation du nettoyeur haute pression doit être déterminée en fonction de la zone dans laquelle est effectué le lavage (ex. : industries alimentaires, industries pharmaceutiques, etc.).

Les normes et les conditions de sécurité des différentes zones devront être respectées.

Pour ce qui concerne la protection contre la décharge électrique, le nettoyeur haute pression est un appareil de **Classe I**.

⚠ Ne pas diriger le jet contre vous-même ou vers d'autres personnes pour nettoyer des vêtements ou des chaussures.

⚠ Durant l'utilisation, il est interdit de bloquer la gachette de la lance en position de reflux.

⚠ Le nettoyeur haute pression à eau chaude utilise pour le réchauffement de l'eau un brûleur fonctionnant à gasoil. L'emploi d'autres combustibles est dangereux.

⚠ Avant d'effectuer toute opération de nettoyage et/ou d'entretien, séparer l'appareil des réseaux de distribution d'électricité et d'eau.

⚠ Régulièrement, au moins une fois par an, faire inspecter les dispositifs de sécurité par l'un de nos centres de service après-vente.

⚠ Si on utilise l'appareil dans une pièce close, installer un système d'aspiration des fumées et une ventilation des locaux appropriée.

⚠ Ne pas boucher les ouvertures et les fentes de ventilation et d'évacuation de la chaleur ou la cheminée d'évacuation de la fumée, sur les nettoyeurs haute pression à eau chaude.

⚠ Ne pas utiliser l'appareil avec le câble d'alimentation détérioré.

Pour remplacer le câble en cas de détérioration, s'adresser exclusivement à l'un de nos centres de service après-vente. Le câble électrique de cet appareil ne peut pas être changé par l'utilisateur.

⚠ Le câble d'alimentation électrique ne doit jamais être soumis à une tension mécanique et son parcours doit être protégé contre les écrasements accidentels.

⚠ L'emploi d'un quelconque appareil électrique comporte l'observation de certaines règles fondamentales :

- Ne pas toucher l'appareil avec les mains ou les pieds mouillés ou humides.
- Ne pas utiliser l'appareil avec les pieds nus ou avec des vêtements non appropriés.
- Ne pas tirer sur le cordon d'alimentation ou sur l'appareil pour débrancher la fiche de la prise de courant. (pour nettoyeurs haute pression de puissance inférieure à 3 kW munis de fiche).

⚠ En cas de panne et/ou de mauvais fonctionnement de l'appareil, l'éteindre (en coupant l'alimentation électrique à l'aide de l'interrupteur magnétothermique ou en débranchant la fiche de la prise, et en coupant l'alimentation en eau) et n'effectuer aucune intervention.

S'adresser à l'un de nos centres de service après-vente. Le non respect de la recommandation ci-dessus dégage le constructeur de toute responsabilité et constitue une utilisation négligente du produit.

UTILISATION DU NETTOYEUR HAUTE PRES- SION

PANNEAU DES COMMANDES

A - Interrupteur d'allumage.
B - Robinet de dosage du
détergent (si disponible).

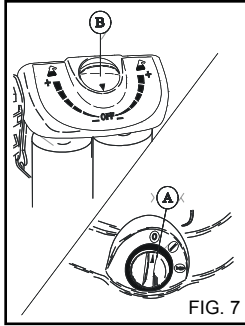

MISE EN SERVICE DU NETTOYEUR HAUTE PRESSION

- 1) Ouvrir le robinet d'alimen-tation d'eau (fig.5A).
- 2) Brancher le nettoyeur haute pression au réseau électrique en branchant la fiche dans la prise de courant.
- 3) Mettre en marche le nettoyeur haute pression en tournant l'interrupteur d'al-lumage sur la pos. "I" (fig. 7A).Le jet d'eau sous haute pression génère une force de réaction sur la lance. Tenir fermement les poignées de la lance.
- 4) Appuyer sur le levier du manche et commencer le lavage.
- 5) Pour le fonctionnement du nettoyeur avec de l'eau chaude, tourner l'interrupteur de mise en marche sur la position Eau Chaude.

⚠ Les nettoyeurs haute pression munis de système "Total stop" mettent en marche et arrêtent le moteur quand on actionne ou qu'on relâche le levier sur la poignée de la lance.

⚠ Ne pas bloquer le levier de la poignée en position de sortie du jet.

IMPORTANT !

Pour éliminer les éventuel-les impuretés ou bulles d'air du circuit hydraulique, ef-fectuer la première mise en service du nettoyeur haute pression sans la lance, et laisser sortir l'eau pendant quelques secondes. Les éventuelles impuretés pourraient obstruer la buse et empêcher son fonction-nement (fig. 8).

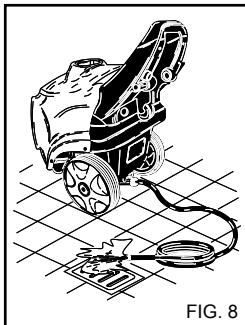

ARRÊT DU NETTOYEUR HAUTE PRESSION

- 1) Éteindre le brûleur en tournant l'interrupteur de mise en marche sur la pos. "I".
- 2) Faire fonctionner le nettoyeur haute pression à l'eau froide pendant au moins 30" pour refroidir la chaudière.
- 3) Arrêter le nettoyeur haute pression en positionnant l'in-terrupteur d'allumage sur "0" (fig. 7A).
- 4) Evacuer la pression du tuyau H.P. en appuyant sur le levier du pistolet (fig. 5A).
- 5) Couper l'alimentation électrique du nettoyeur haute pression en actionnant l'int-errupteur magnétothermique ou en débranchant la fiche de la prise de courant.
- 6) Fermer le robinet d'alimen-tation de l'eau (fig. 5A).

⚠ Quand on abandonne le nettoyeur haute pression, même temporairement, il faut l'éteindre en actionnant l'int-errupteur magnétothermique ou en détachant la prise de la fiche de courant.

⚠ Les nettoyeurs haute pression avec dispositif "To-tal stop" sont éteints quand l'int-errupteur magnétother-mique est en position "O" ou quand la fiche est débranchée de la prise de courant.

⚠ Quand le nettoyeur haute pression n'est pas utilisé, fer-mer le dispositif de sécuri-té de la poignée. (fig.10).

⚠ Faire fonctionner le net-toyeur haute pression à sec provoque de graves domma-ges aux garnitures d'étanchéi-té de la pompe.

EMPLOI DE LA BUSE RE- GLABLE MULTIREG (fig. 9)

La sélection de la pression doit être effectuée avec le pistolet fermé.

Lavage à basse pression et aspiration de détergent. (Version avec aspiration du détergent).
Porter la tuyère en avant.

Lavage à haute pression avec jet d'eau concentré.
Faire tourner la buse dans le sens des contraire aiguilles d'une montre.

Lavage à haute pression avec jet d'eau en éventail.
Faire tourner la buse dans le sens des aiguilles d'une montre.

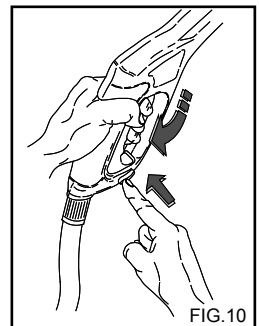
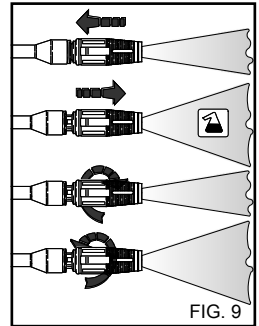

CONSEILS POUR L'EMPLOI DES DETERGENTS

⚠ Attention

Ce nettoyeur haute pression a été conçu pour être utilisé avec des détergents fournis ou conseillés par le constructeur.

L'emploi d'autres détergents ou de substances chimiques peut nuire à la sécurité du nettoyeur haute pression.

- 1) Pour la compatibilité avec l'environnement, il est conseillé d'utiliser le produit détergent en quantité raisonnable, selon les indications reportées sur l'emballage du produit.
- 2) Choisir dans la gamme des produits conseillés le détergent le plus approprié au type de lavage à effectuer et le diluer avec de l'eau en se conformant aux indications reportées sur l'emballage du produit ou sur le catalogue des détergents les plus appropriés au type de nettoyeur haute pression à froid ou à chaud.
- 3) Demander à votre détaillant le catalogue des détergents.

PHASES DE TRAVAIL POUR UN LAVAGE CORRECT AVEC L'EMPLOI DE DETERGENTS

- 1) Préparer la solution détergente la plus appropriée au type de saleté et de surface à laver.
- 2) Retirer la rallonge de la poignée et monter le kit vaporisateur de détergent (fig.11) actionner le nettoyeur haute pression et vaporiser sur la surface à laver, de bas en haut.

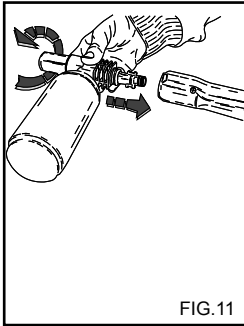

FIG.11

Pour la version avec aspiration de détergent, ouvrir le robinet de dosage (fig. 7B) et pousser la buse vers l'avant. Laisser agir pendant quelques minutes.

- 3) Rincer soigneusement toute la surface en procédant de haut en bas avec de l'eau chaude ou froide à haute pression.
- 4) Après utilisation avec un détergent rincer le circuit d'eau H.P. : faire fonctionner la pompe pendant 1 minute en fermant complètement le robinet de dosage.

ENTRETIEN

L'ENTRETIEN EFFECTUE PAR L'UTILISATEUR DOIT SE LIMITER STRICTEMENT A CE QUI EST AUTORISE PAR LE MANUEL D'INSTRUCTIONS. TOUTE AUTRE INTERVENTION EST INTERDITE.

⚠ Pour les opérations d'entretien de la chaudière, de la pompe haute pression, des parties électriques et de toutes les parties ayant une fonction liée à la sécurité, il est nécessaire de s'adresser à notre Service après-vente.

⚠ Avant de procéder à toute opération d'entretien, couper l'alimentation électrique du nettoyeur haute pression en actionnant l'interrupteur magnétothermique ou en débranchant la fiche de la prise de courant et du réseau de distribution d'eau en fermant le robinet d'alimentation (Voir chapitres branchement au réseau électrique et hydraulique). Une fois l'opération terminée, avant de rebrancher le nettoyeur haute pression au secteur et au réseau de distribution d'eau, s'assurer que tous les panneaux

de fermeture ont été remontés correctement et fixés avec les vis prévues à cet effet.

La non observation de cette prescription peut entraîner un danger d'électrocution.

PRECAUTIONS CONTRE LE GEL

Le nettoyeur haute pression ne doit pas être exposé au gel.

A la fin du travail ou durant les pauses prolongées, si le nettoyeur haute pression se trouve dans un lieu exposé au gel, il est obligatoire d'utiliser un antigel pour prévenir de graves dommages au circuit hydraulique.

OPERATIONS POUR L'UTILISATION DE L'ANTIGEL (fig. 12).

- 1 - Fermer l'alimentation d'eau (robinet), débrancher le tuyau d'alimentation et faire fonctionner le nettoyeur haute pression jusqu'à ce qu'il soit complètement vide.
- 2 - Arrêter le nettoyeur haute pression avec l'interrupteur d'allumage en position "0".
- 3- Préparer un récipient avec la solution du produit antigel.
- 4 - Immerger le tuyau d'alimentation dans le récipient avec la solution antigel.
- 5 - Mettre en marche le nettoyeur haute pression en positionnant l'interrupteur d'allumage sur "1".
- 6 - Faire fonctionner le nettoyeur haute pression jusqu'à la sortie de l'antigel par la lance.
- 7 - Faire aspirer l'antigel par l'aspiration du détergent.
- 8 - Eteindre le nettoyeur haute pression et couper l'alimentation électrique du nettoyeur haute pression en actionnant l'interrupteur magnétothermique ou en débranchant la fiche de la prise de courant.

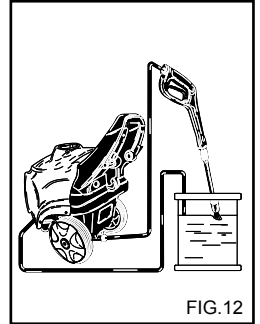

FIG.12

⚠ L'antigel est un produit qui peut polluer l'environnement; par conséquent, pour l'utilisation il faut suivre attentivement les instructions figurant sur l'emballage du produit (Ne pas répandre dans la nature).

CHANGEMENT DE L'HUILE DE LA POMPE

Demander l'intervention du service après-vente pour le changement d'huile.

⚠ REMPLACEMENT DE LA BUSE HAUTE PRESSION

Il est nécessaire de remplacer périodiquement la buse de haute pression montée sur la lance car il s'agit d'une pièce sujette à une usure normale de fonctionnement. L'usure est généralement signalée par une baisse de la pression de service du nettoyeur haute pression. Pour le remplacement éventuel, s'adresser au fournisseur et/ou au détaillant pour les instructions.

DESINCRUSTATION

Il est nécessaire de procéder périodiquement à la désincrustation car le calcaire présent dans l'eau se dépose à l'intérieur du circuit hydraulique et du serpentin qui se bouche avec le temps.

Confier cette opération à l'un de nos centres de service après-vente qui vous fera économiser de l'argent et augmentera l'efficacité du nettoyeur haute pression.

Français

NETTOYAGE DU FILTRE DE GASOIL.

Démonter le filtre de ligne du gasoil et le remplacer (fig. 13). Procéder régulièrement au remplacement.

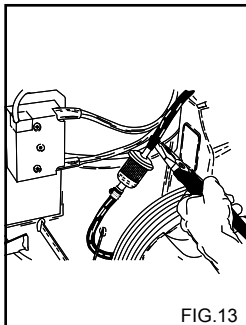

FIG.13

TABLEAU RECAPITULATIF POUR L'ENTRETIEN ORDINAIRE A LA CHARGE DE L'USAGER.

Description des opérations :

Contrôle du câble électrique, des tuyaux, des raccords haute pression:	à chaque utilisation.
Remplacement et nettoyage des filtres du gasoil:	toutes les 100 heres.
Nettoyage du réservoir de gasoil :	toutes les 100 heres.
Nettoyage du filtre de l'eau:	toutes les 50 heures.

NETTOYAGE DU FILTRE DE L'EAU.

Nettoyer régulièrement le filtre de l'eau et le libérer des éventuelles impuretés (fig. 14).

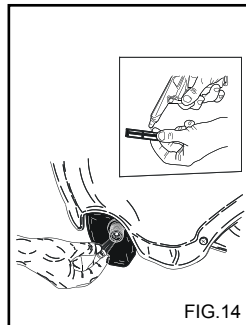

FIG.14

TABLEAU RECAPITULATIF POUR MAINTENANCE EXTRAORDINAIRE. A LA CHARGE DU CENTRE DE SERVICE APRES-VENTE.

Description des opérations :

Chaudière	
Nettoyage du serpentin:	toutes les 200 heres.
Désincrustation du serpentin:	toutes les 300 heres.
Changement de l'huile de la pompe H.P.:	toutes les 500 heres.
Nettoyage de la pompe de gasoil:	toutes les 200 heres.
Remplacement du gicleur du gasoil:	toutes les 200 heres.
Réglage des électrodes:	toutes les 200 heres.
Remplacement des électrodes:	toutes les 500 heres.
Remplacement garnitures de la pompe H.P.:	toutes les 500 heres.
Remplacement de la buse de la lance:	toutes les 200 heres.
Etalonnage et vérification des dispositifs de sécurité:	1 fois par an.

IMPORTANT :

Les fréquences indiquées correspondent à des conditions normales de fonctionnement. Pour des utilisations intensives, réduire les intervalles entre une opération et l'autre. **Pour l'entretien et/ou les réparations, utiliser exclusivement des pièces de rechange d'origine qui garantissent les principales caractéristiques de qualité et de fiabilité. La non utilisation de pièces de rechange originales dégage le constructeur de toute responsabilité et la transfère à qui effectue l'intervention.**

RANGEMENT

En cas de rangement pour une longue période, il est nécessaire de débrancher les sources d'alimentation, de vider les réservoirs contenant les liquides de fonctionnement et de protéger les parties qui pourraient être endommagées par le dépôt de poussière.

Graisser les parties qui pourraient être endommagées en cas de dessèchement, comme les tuyaux.

Lors de la remise en fonction, vérifier que les tuyaux de raccordement hydraulique ne sont ni fissurés ni coupés.

Les huiles et les produits chimiques doivent être mis au rebut conformément aux lois en vigueur.

MISE AU REBUT

Avant de mettre le nettoyeur haute pression au rebut il est recommandé de le rendre inutilisable en enlevant le câble d'alimentation électrique. Il est recommandé également de rendre inoffensives les parties du nettoyeur pouvant s'avérer dangereuses, en particulier pour les enfants susceptibles de jouer avec l'appareil inutilisé.

Le produit est un déchet spécial de type DEEE et répond aux prescriptions des nouvelles directives pour la protection de l'environnement. Il doit être éliminé séparément des déchets ménagers conformément aux lois et réglementations en vigueur.

Ne pas utiliser les pièces démontées à mettre au rebut comme pièces de rechange.

Français

PANNES ET REMEDES



Avant toute opération, couper l'alimentation électrique du nettoyeur haute pression en actionnant l'interrupteur omnipolaire ou en débranchant la fiche de la prise de courant.

PANNES	CAUSES	REMEDES
Quand on actionne l'interrupteur, le nettoyeur haute pression ne part pas.	Absence de branchement électrique. Intervention de la protection thermique.	Contrôler la tension de secteur (voir caractéristiques techniques). Rétablir la tension (si une autre intervention se vérifie, consulter le service après-vente).
Il n'y a pas de jet ou il y a une fuite dans le circuit d'eau haute pression.	Filtre alimentation eau bouché. Raccordement réseau d'eau défectueux. Robinet de réseau fermé. Fuites du circuit haute pression.	Le nettoyer. Contrôler. L'ouvrir. Demander l'intervention du Centre d'Assistance.
La pompe tourne mais n'atteint pas la pression nominale.	Filtre alimentation eau bouché. Raccordement réseau d'eau défectueux. Buse lance usée. Soupapes sales ou usées. Robinet détergent ouvert. Dispositif de régulation de la pression sur la lance ouvert (si l'appareil en est équipé).	Le nettoyer. Contrôler. Demander l'intervention du Centre d'Assistance. Demander l'intervention du Centre d'Assistance. Le fermer. Le fermer.
Quand la lance est ouverte la pression descend et remonte.	Buse bouchée ou déformée. Alimentation insuffisante.	La nettoyer ou demander l'intervention du Centre d'Assistance. Contrôler.
Si on met le l'interrupteur de mise en marche sur la position Eau Chaude, la chaudière ne s'allume pas.	Manque de gasoil.	Vérifier le niveau de gasoil dans le réservoir et vérifier qu'il n'y a pas d'eau dans le circuit d'aspiration combustible.
Eau pas suffisamment chaude.	Filtres bouchés. Résistance chaudière entartrée.	Nettoyer ou remplacer. Demander l'intervention du Centre d'Assistance.
Fumée excessive sortant de la cheminée.	Mauvaise combustion. Impuretés ou eau dans le combustible.	Nettoyer les filtres gasoil ou les remplacer. Demander l'intervention du Centre d'Assistance. Vider le réservoir et le nettoyer soigneusement. Nettoyer les filtres gasoil.
Aspiration détergent insuffisante.	Robinet fermé. Plus de détergent. Résistance ou tube bouché.	L'ouvrir. Remplir le réservoir détergent. Demander l'intervention du Centre d'Assistance.
Fuites d'eau de la culasse.	Joints usés.	Demander l'intervention du Centre d'Assistance.
Présence d'eau dans l'huile.	Taux d'humidité trop élevé dans l'environnement.	Demander l'intervention du Centre d'Assistance.

IMPORTANT :

Pour l'entretien et/ou les réparations, utiliser exclusivement des pièces de rechange d'origine qui garantissent les principales caractéristiques de qualité et de fiabilité. La non utilisation de pièces de rechange d'origine dégage le constructeur de toute responsabilité.

Herzlichen Glückwunsch! Wir möchten Ihnen dafür danken,

daß Sie diesen Hochdruckreiniger gekauft und damit bewiesen haben, daß Sie keine Kompromisse akzeptieren: **Sie wollen nur das Beste.**

Wir haben diese Gebrauchsanweisungen zusammengestellt, um Ihnen die Möglichkeit zu geben, die Qualität und die hohen Leistungen, die Ihnen der Hochdruckreiniger bietet, voll und ganz kennen und schätzen zu lernen.

Wir raten Ihnen, das ganze Heft aufmerksam durchzulesen, bevor Sie mit der Benutzung beginnen.

Das Markenzeichen CE auf dem Hochdruckreiniger bedeutet, daß das Gerät entsprechend der Europäischen Sicherheitsnormen gebaut worden ist.

Wir bieten Ihnen außerdem eine große Auswahl an Reinigungsmaschinen, wie z.B.

STAUBSAUGER, sowie ein komplettes Angebot an **ZUBEHÖRTEILEN** und **CHEMISCHEN REINIGUNGSPRODUKTEN**, die zum Reinhalten aller Oberflächen geeignet sind.

Verlangen Sie von Ihrem Vertragshändler den kompletten Katalog unserer Produkte.

ÜBERSETZUNG DER ORIGINAL-BEDIENUNGSANLEITUNG

Der vorliegende Text ist aufmerksam kontrolliert worden, aber eventuelle Druckfehler müssen dem Hersteller mitgeteilt werden. Der Hersteller behält sich das Recht vor, auch ohne Vorankündigung im Rahmen der Produktverbesserung Änderungen an der vorliegenden Veröffentlichung vorzunehmen.

Das vorliegende Heft darf nicht ohne Genehmigung des Herstellers vervielfältigt werden, weder ganz noch teilweise.

VORBEREITUNG DES HOCHDRUCKREINIGERS

Anbringung der Kehrstabs.

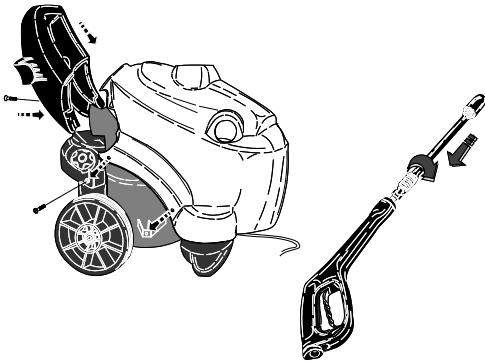

Anbringung der Lanze.

Anbringung der hinteren Tanks.

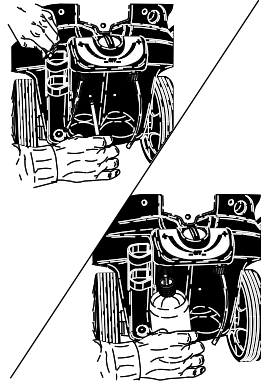

Wasseranschluß.

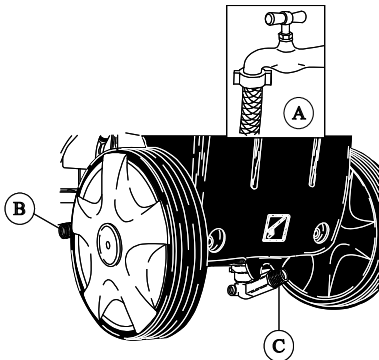

Stromanschluß.

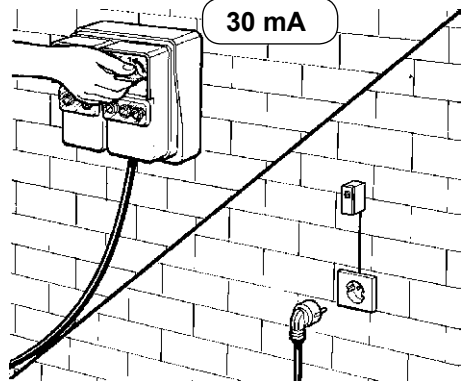

Den Hochdruckreiniger noch nicht an die Wasserleitungen und das Stromnetz anschließen und dieses Heft weiter durchlesen.

BESCHREIBUNG DER SYMBOLE AM HOCHDRUCKREINIGER

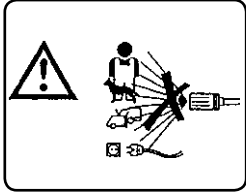

DEN STRAHL NICHT AUF PERSONEN, TIERE, STECKDOSEN ODER DIE MASCHINE SELBST RICHTEN.

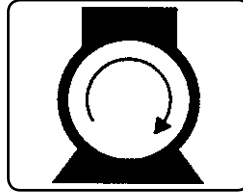

EINSCHALTEN DES PUMPENMOTORS



ACHTUNG VERBRENNUNGSGEFAHR

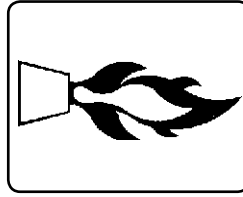

EINSCHALTEN DES BRENNERS

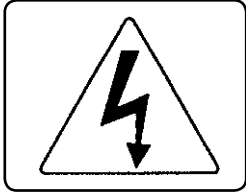

ACHTUNG FUNKENGEFAHR

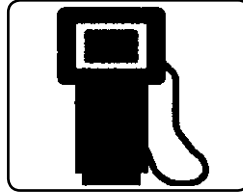

TREIBSTOFF (DIESEL)

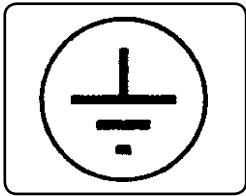

ERDUNG

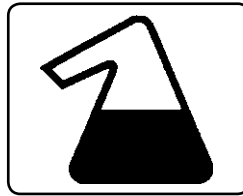

CHEMISCHES PRODUKT (WASCHMITTEL)

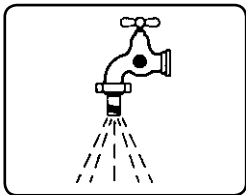

WASSEREINLAUF

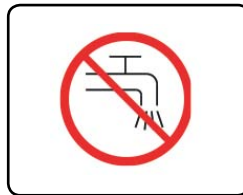

NICHT MIT TRINKWASSER SPEISEN.
VERWENDEN SIE EINEN SYSTEMTRENNER GEMÄSS EN 12729 TYP BA.

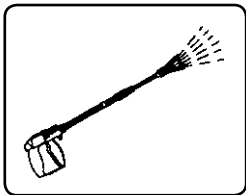

WASSERABLAUF

Die wichtigsten Anweisungen sind mit dem Symbol gekennzeichnet:



VORWORT

⚠ Bevor man mit der Installation, Inbetriebnahme und Benutzung des Hochdruckreinigers beginnt, sollte man sich dieses Heft durchlesen.

Die Gebrauchsanweisungen sind ein Bestandteil des Produktes.

Das Heft besteht aus zwei Teilen, einem weißen und einem gelben.

Die in diesem Heft angeführten Anweisungen und Vorschriften aufmerksam durchlesen, denn sie enthalten wichtige Angaben zur **BENUTZUNGSSICHERHEIT** und zur **WARTUNG**; besondere Beachtung sollte den allgemeinen Sicherheitsnormen in der gelben Anlage geschenkt werden.

DIESES HEFT SOLLTE SORGFÄLTIG AUFBEWAHRT WERDEN, DAMIT MAN AUCH SPÄTER NOCH NACHSCHLAGEN KANN.

⚠ **Der Inhalt dieser Betriebsanleitung** muß dem Benutzer des Hochdruckreinigers **und dem mit der Wartung beauftragten Personal** zur Kenntnis gebracht werden.

KLASSIFIZIERUNG

Der Benutzer muß die für diese Maschine vorgesehenen Benutzungsbedingungen beachten und sich im Besonderen an die im Folgenden beschriebene Klassifizierung halten:

Der Hochdruckreiniger ist hinsichtlich des Schutzes vor Stromschlägen ein Gerät der **Klasse I**.

Der Hochdruckreiniger wird im Werk eingestellt und alle in ihm vorhandenen Sicherheitsvorrichtungen sind versiegelt. **Es ist strengstens verboten, diese Regulierung zu manipulieren.**

Der Warmwasser-Hochdruckreiniger besitzt zum Aufheizen des Wassers einen mit **Diesel** betriebenen Brenner.

Der Hochdruckreiniger muß während der Benutzung immer auf festen, geraden Böden stehen und darf nicht verschoben werden, während er läuft bzw., wenn er an das Stromnetz angeschlossen ist.

Die Nichteinhaltung dieser Vorschrift kann zur Ursache von Gefahren werden.

Der Hochdruckreiniger darf nicht in korrosiver oder potentiell explosiver Atmosphäre benutzt werden (Dämpfe und Gas).

Der Anschluss an das Stromversorgungsnetz hat an eine Anlage zu erfolgen, die den geltenden Normen (unter Beachtung der Bestimmungen der Norm IEC 60364-1) und den Vorgaben des Herstellers entspricht.

Ein fehlerhaft durchgeführter Stromanschluß kann Sachschäden verursachen bzw. zu Verletzungen an Personen und Tieren führen, wofür der Hersteller keine Verantwortung übernehmen kann.

Die Hochdruckreiniger mit einer Leistung von weniger als 3 kW haben einen Stecker, mit dem sie an das Stromnetz angeschlossen werden.

In diesem Fall muß man überprüfen, ob die Stromstärke der entsprechenden Anlage bzw. der Steckdosen der auf dem Maschinenschild in kW angegebenen Höchstleistung des Hochdruckreinigers entspricht.

Im Zweifelsfalle wenden Sie sich bitte an Fachpersonal.

Sollte die Steckdose nicht für den Stecker des Hochdruckreinigers geeignet sein, muß die Steckdose von ausgebildetem Fachpersonal ausgetauscht werden.

Vor der Versorgungssteckdose oder innerhalb der elektrischen Anlage ist ein magnetothermischer FI-Schutzschalter für einen Auslösestrom von 30 mA einzubauen.

Bevor man den Apparat anschließt, immer kontrollieren, ob die auf dem Maschinenschild lesbaren Daten genau denen des entsprechenden Stromversorgungsnetzes entsprechen.

Zur Stromversorgung des Hochdruckreinigers keine Verlängerungskabel verwenden.

Die elektrische Sicherheit dieses Gerätes ist nur dann gewährleistet, wenn es korrekt an eine funktionierende Stromversorgungsanlage mit Erdung angeschlossen wird, wie von den geltenden Vorschriften zur Sicherheit elektrischer Anlagen vorgesehen (unter Beachtung der Bestimmungen der Norm IEC 60364-1).

Diese grundlegende Voraussetzung für die Sicherheit der Anlage sollte überprüft werden; im Zweifelsfalle läßt man von qualifiziertem Fachpersonal eine sorgfältige Kontrolle durchführen.

Der Hersteller kann nicht für eventuelle, aufgrund fehlender Erdung hervorgerufene Schäden haftbar gemacht werden.

Das Gerät ist nur dann nicht an das Stromnetz angeschlossen, wenn man den Stecker aus der Steckdose zieht oder den Magnetothermische Schalter an der Anlage auf AUS stellt.

Die Nichteinhaltung der obigen Vorschriften enthebt den Hersteller von jeder Haftpflicht und stellt einen fahrlässigen Gebrauch des Produktes dar.

Der Hochdruckreiniger ist für die feste Installation vorgesehen.

⚠ Hochdruckreiniger mit Vorrichtung "Totalstop" gelten dann als ausgeschaltet, wenn der Magnetothermische Schalter auf die Position "0" gestellt, oder der Stecker von der Steckdose getrennt ist.

"CE" KONFORMITÄTSERKLÄRUNG

Auf unserer Alleinverantwortung erklären wir, daß das Produkt, auf das sich diese Erklärung bezieht entspricht den folgenden Richtlinien der Europäischen Gemeinschaft:

2006/42/CE - 2004/108/CE - 2000/14/CE - 97/23/CE

Angewandte harmonisierte Normen:

EN 12100-1, EN 12100-2, EN 60335-1, EN 60335-2-79, EN 55014-1, EN 55014-2, EN 61000 (part 3-4-6), EN 60704-1.

BENUTZUNGSZWECK

Das Gerät ist ausschließlich zur Reinigung von Maschinen, Fahrzeugen, Gebäuden, Werkzeugen und Flächen geeignet, die mit einem Hochdruck-Wasserstrahl mit reinigender Lösung behandelt werden können, wobei der Druck zwischen 25 und 250 bar liegt (360 3600 PSI).

Dieses Gerät sollte mit den vom Hersteller empfohlenen und gelieferten Reinigungsmitteln benutzt werden. Die Verwendung anderer Reinigungsmittel oder chemischer Substanzen kann die Sicherheit des Gerätes beeinträchtigen.

Dieses Gerät darf nur für den Zweck verwendet werden, für den es gebaut worden ist.

Jeder andere Verwendungszweck ist als unangemessen und unvernünftig zu betrachten.

Beispiele für eine unangemessene Verwendung:

- Reinigung von Flächen, die für die Behandlung mit einem Hochdruckstrahl nicht geeignet sind.
- Waschen von Personen, Tieren, elektrischen Geräten oder des Gerätes selbst.
- Verwendung von ungeeigneten Reinigungsmitteln oder chemischen Substanzen.
- Den Hebel der Lanze in der Abgabeposition blockieren.

Der Hersteller haftet nicht für eventuelle Schäden aufgrund einer zweckfremden, falschen oder unvernünftigen Benutzung des Gerätes. Bezüglich der Sicherheitsnormen werden die Hochdruckreiniger entsprechend der Europäischen Norm.

VORBEREITUNG

AUSPACKEN

Nachdem man das Gerät ausgepackt hat, überprüfen, ob alle Teile vorhanden sind.
Im Zweifelsfalle das Gerät noch nicht benutzen.
Wenden Sie sich an Ihren Vertragshändler.

Das Verpackungsmaterial (Plastikbeutel, Kartons, Nägel, usw.) stellt eine potentielle Gefahrenquelle dar und darf nicht in die Hände von Kindern gelangen. Nach den einschlägigen Umweltvorschriften entsorgen oder verwahren.

ANBRINGUNG VON GETRENNTEN MASCHINENTEILEN

Die Maschine wird vom Hersteller in ihren wichtigsten Teilen und nach Gesichtspunkten der Sicherheit zusammengebaut.
Aus Verpackungs- und Transportgründen werden einige Elemente der Hochdruckreinigers getrennt verpackt.
Diese Teile muß der Käufer selbst, nach den in jedem Montageset enthaltenen Anweisungen, zusammensetzen

IDENTIFIZIERUNGSSCHILD:

Das Schild zur Identifizierung gibt die wichtigsten technischen Eigenschaften Ihres Hochdruckreinigers an und befindet sich auf dem Wagen, sodaß es immer gut sichtbar ist.

⚠ Beim Kauf darauf achten, ob sich am Wagen das Schild befindet. Im entgegengesetzten Falle muß man umgehend den Vertragshändler und/oder den Hersteller benachrichtigen.

Geräte ohne Schild dürfen nicht benutzt werden; falls man dies nicht beachtet, lehnt der Hersteller jegliche Verantwortung für eventuelle Folgen ab. Produkte ohne Schild müssen als anonym und möglicherweise gefährlich betrachtet werden.

AUFFÜLLEN DES TREIBSTOFFTANKS

Den Tank mit Treibstoff für Dieselmotoren füllen (Fig. 1).

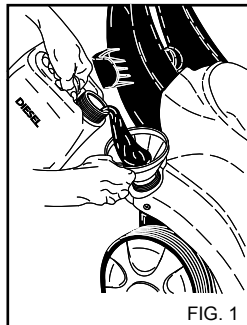

FIG. 1

⚠ Keinen anderen als den auf dem Schild angegebenen Treibstoff benutzen.

Während der Hochdruckreiniger funktioniert, muß man regelmäßig den Treibstoffstand kontrollieren. Falls die Maschine ohne Treibstoff läuft, können an der Dieselpumpe Schäden entstehen.

AUFFÜLLEN DES REINIGUNGSMITTEL-BEHÄLTERS

Unter der Auswahl an empfohlenen Produkten das für den entsprechenden. Reinigungsvorgang geeignete wählen und entsprechend den auf der Verpackung angegebenen Proportionen mit Wasser verdünnen (Fig. 2).
Den Reinigungsmittelkanister mit dem verdünnten Produkt füllen (Fig. 3).

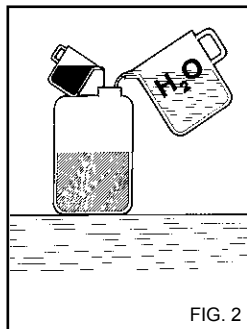

FIG. 2

Verlangen Sie von Ihrem Vertragshändler den Katalog der Reinigungsmittel, die je nach Waschvorgang und je nach Art der zu reinigenden Oberfläche benutzt werden können.

Nach Benutzung eines Reinigungsmittels muß der Absaugzyklus mit sauberem Wasser nachgespült werden.

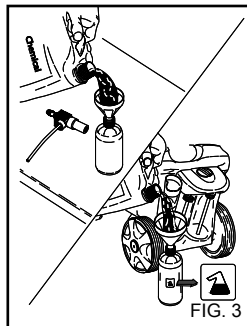

FIG. 3

KIT WACHS - SEIFE. (Wenn vorhanden)

Mit dem Wählschalter den gewünschten Kanister zu wählen. Die Ausgabe des Reinigungsmittels ist nur bei Niederdruck möglich.

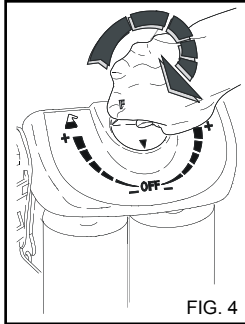

FIG. 4

KONTROLL- UND STEUERUNGSVORRICHTUNGEN

⚠ Vor dem Anschluß an die Wasserleitungen und das Stromnetz muß man die Funktion der Steuerungs- und Kontrollvorrichtungen am Hochdruckreiniger kennenlernen. Diesbzüglich die Beschreibungen in den Gebrauchsanweisungen lesen und auf die entsprechenden Abbildungen achten.

ANSCHLUß AN DIE WASSERVERSORGUNG

Das Einlaufrohr an die Wasserleitung (Fig. 5A) und an das Verbindungsstück des Hochdruckreinigers anschließen (Fig. 5B). Kontrollieren, ob die Wasserleitungen die nötige Wassermenge mit dem zur Inbetriebnahme des Hochdruckreinigers nötigen Wasserdruck (2-8 bar oder 29-119 PSI) liefern. Maximale Temperatur des Einlaufwassers: 50 °C (122 °F).

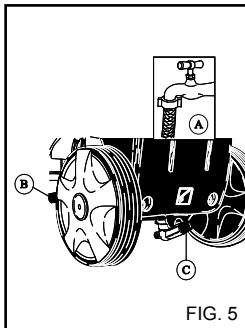

FIG. 5

Den Hochdruckschlauch an den Hochdruckreiniger (Fig. 5C) und die Lanze (Fig. 6).

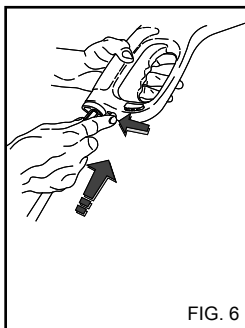

FIG. 6

WICHTIG:

Der Hochdruckreiniger muß mit sauberem Wasser versorgt werden. Schmutziges oder sandiges Wasser, korrosive chemische Substanzen oder Lösungsmittel verursachen schwerwiegende Schäden am Hochdruckreiniger.

Die Nichteinhaltung der obigen Vorschriften enthebt den Hersteller von jeder Haftpflicht und stellt einen fahrlässigen Gebrauch des Produktes dar.



Wichtig

Beachten Sie die Vorschriften des Wasserversorgungunternehmens. Die geltenden Bestimmungen besagen, dass das Gerät ohne einen geeigneten Systemtrenner nicht an das Trinkwassernetz angeschlossen werden darf. Verwenden Sie einen Systemtrenner gemäß EN 12729 Typ BA.

Das durch den Systemtrenner geflossene Wasser ist nicht mehr als Trinkwasser zu betrachten.



Achtung

Schließen Sie das Gerät nicht an Trinkwasserbehälter an.

ANSCHLUß AN DAS STROMNETZ.

Der Anschluss des Hochdruckreinigers an das Stromversorgungsnetz hat an eine Anlage zu erfolgen, die den geltenden Normen und Gesetzen entspricht.

Kontrollieren, ob die Netzspannung der Stromanlage genau der Spannung, auf die der Hochdruckreiniger eingestellt ist, entspricht (siehe Identifizierungsschild).



Das Stromkabel muß gegen zufälliges Quetschen geschützt werden.



Bei beschädigtem Stromkabel darf das Gerät nicht benutzt werden.



Bei der Benutzung jedes beliebigen Elektrogerätes muß man folgende Grundregeln befolgen:

Das Gerät nicht mit feuchten oder nassen Händen oder Füßen berühren

Das Gerät nicht barfuß oder mit unpassender Kleidung benutzen

Nicht am Stromkabel oder am Gerät selbst ziehen, um den Stecker aus der Steckdose zu ziehen.

(Für Hochdruckreiniger mit einer Leistung unter 3 kW mit Stecker).

Der Hochdruckreiniger ist hinsichtlich des Schutzes vor Stromschlägen ein Gerät der **Klasse I**.



Die Nichtbeachtung der oben angeführten Anweisungen befreit den Hersteller von jeder Verantwortung und ist als Nachlässigkeit zu betrachten.

ALLGEMEINE HINWEISE FÜR DIE INSTALLIERUNG UND BENUTZUNG

⚠ Der Hochdruckreiniger darf nicht von Kindern, Jugendlichen, Personen mit körperlichen, sensorischen oder geistigen Behinderungen, bei Trunkenheit bzw. von Personen, die nicht mit dem Gerätebetrieb vertraut sind, betrieben werden. Der Bediener muss von einer für seine Sicherheit verantwortlichen Person in den Gebrauch des Geräts eingewiesen werden. Kinder müssen beaufsichtigt werden, damit sie nicht mit dem Hochdruckreiniger spielen.

⚠ Der Hochdruckreiniger darf nicht von Kindern, Jugendlichen oder nicht zurechnungsfähigen Personen (z.B. Betrunkene) benutzt werden.

⚠ Nur Original-Ersatzteile benutzen, die eine Garantie für sicheres Funktionieren des Gerätes bieten.

⚠ Der Verbindungsschlauch zwischen Lanze und Gerät darf nicht beschädigt werden. Bei eventuellen Beschädigungen muß er sofort ausgetauscht werden.

⚠ Hochdruckrohre, -verbindungen und -kupplungen sind aus Sicherheitsgründen wichtige Elemente. Deshalb nur Original-Ersatzteile verwenden, die vom Hersteller empfohlen werden.

⚠ Den Hochdruckreiniger nicht verwenden, wenn sich Personen und/oder Tiere in seinem Aktionsradius befinden.

⚠ Der Hochdruckstrahl kann sehr gefährlich sein, wenn er nicht korrekt verwendet wird. Der Strahl darf nicht auf Personen und/oder Tiere, auf elektrische Geräte oder auf das Gerät selbst gerichtet werden.

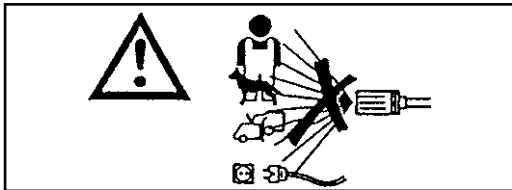

⚠ Der Hochdruckstrahl entwickelt eine Rückschlagkraft an der Lanze. Den Griffe an der Lanze muß man daher gut festhalten.

⚠ Die Verwendung des Hochdruckreinigers muß je nach Art des durchzuführenden Reinigungsvorgangs geprüft werden. Man sollte sich für den Reinigungsvorgang Schutzkleidung anziehen, da feste Teile oder korrosive Substanzen aufgewirbelt werden können.

⚠ Die Verwendung des Hochdruckreinigers muß jeweils nach dem Bereich, in dem der Reinigungsvorgang durchgeführt werden soll, geplant werden. (Z.B. Lebensmittelindustrie, Pharmazeutische Industrie usw.). Die entsprechenden Normen und Sicherheitsbedingungen müssen beachtet werden.

Der Hochdruckreiniger ist hinsichtlich des Schutzes vor Stromschlägen ein Gerät der **Klasse I**.

⚠ Den Strahl nicht auf sich selbst oder andere richten, um Kleidung und Schuhe zu reinigen.

⚠ Es ist verboten, im Laufe der Benutzung den Hebel des Stabs in der Abgabeposition zu blockieren.

⚠ Der Warmwasser-Hochdruckreiniger besitzt zum Aufheizen des Wassers einen mit Diesel betriebenen Brenner. Die Verwendung anderer Treibstoffe stellt eine Gefahrenquelle dar.

⚠ Bevor man irgendwelche Reinigungs- oder Wartungsmaßnahmen durchführt, das Gerät immer vom Strom- und Wasserversorgungsnetz trennen.

⚠ Regelmäßig, d.h. mindestens einmal im Jahr, die Sicherheitsvorrichtungen von einem unserer Kundendienstzentren kontrollieren lassen.

⚠ Wenn das Gerät in einem geschlossenen Raum benutzt wird, muss ein Rauchabsaugsystem installiert, und für eine angemessene Lüftung der Räume gesorgt werden

⚠ Der Warmwasser-Hochdruckreiniger muß, während er läuft, immer überwacht werden.

⚠ Die Ventilations- bzw. Kühlungs- und Abzugöffnungen oder -spalte bei den Warmwasser-Hochdruckreinigern dürfen nicht verstopft werden.

⚠ Bei beschädigtem Stromkabel darf das Gerät nicht benutzt werden.

Das Stromkabel sollte man ausschließlich von einem unserer Kundendienstzentren austauschen lassen.

Das Speisungskabel dieses Gerätes darf nicht vom Benutzer selbst ausgetauscht werden.

⚠ Das Stromkabel darf unter keinen Umständen gezogen werden und muß an seinem gesamten Verlauf gegen zufälliges Quetschen geschützt sein.

⚠ Bei der Benutzung jedes beliebigen Elektrogerätes muß man folgende Grundregeln befolgen:

- Das Gerät nicht mit feuchten oder nassen Händen oder Füßen berühren

- Das Gerät nicht barfuß oder mit unpassender Kleidung benutzen

- Nicht am Stromkabel oder am Gerät selbst ziehen, um den Stecker aus der Steckdose zu ziehen. (Für Hochdruckreiniger mit einer Leistung unter 3 kW mit Stecker)

⚠ Bei Pannen oder Störungen sollte man das Gerät ausschalten (durch Trennen vom Stromnetz mit dem Magnetohermische Schalter oder Herausnehmen des Steckers aus der Steckdose, und vom Wassernetz)

Wenden Sie sich umgehend an ein Kundendienstzentrum. Die Nichtbeachtung der oben angeführten Anweisungen befreit den Hersteller von jeder Verantwortung und ist als Nachlässigkeit zu betrachten.

DIE BENUTZUNG DES HOCHDRUCKREINIGERS

SCHALTBRETT

A - EIN-Schalter.

B - Hahn zur Dosierung des Reinigungsmittels (Wenn vorhanden).

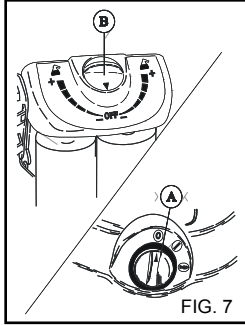

EINSCHALTEN DES HOCHDRUCKREINIGERS

- 1) Den Wasserhahn aufdrehen (Fig. 5A).
- 2) Den Hochdruckreiniger durch Einstecken des Steckers in die Steckdose an das Netz anschließen.
- 3) Den Hochdruckreiniger anlaufen lassen, indem man den EIN-Schalter auf Position "I" dreht (Fig. 7A). Der unter Hochdruck stehende Wasserstrahl übt eine Reaktionskraft auf die Lanze aus. Den Griff der Lanze also gut festhalten.
- 4) Auf den Hebel am Griff drücken und mit dem Waschvorgang beginnen.
- 5) Für den Warmwasserbetrieb des Hochdruckreinigers ist der Einschalter auf die Position Warmwasser zu stellen.

⚠ Die Hochdruckreiniger mit System "Total stop" schalten den Motor beim Betätigen oder Loslassen des Hebels am Langengriff einm bzw. aus.

⚠ Den Hebel auf keinen Fall auf der Ausgabeposition blockieren.

WICHTIG!

Um eventuelle Unreinheiten oder Wasserblasen im hydraulischen Zyklus zu eliminieren, sollte man zuerst den Hochdruckreiniger ohne Lanze anlaufen lassen und das Wasser ein paar Sekunden lang auslaufen lassen.

Eventuelle Schmutzpartikel könnten die Düse verstopfen und daher ihr Funktionieren beeinträchtigen (Fig. 8).

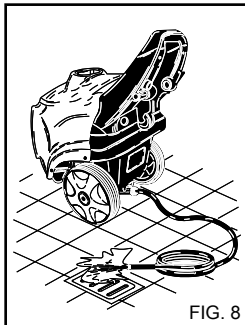

STILLSTAND DES HOCHDRUCKREINIGERS

- 1) Den Brenner ausschalten, indem der Einschalter auf die Pos. "I" gedreht wird. (Fig. 7A).
- 2) Den Hochdruckreiniger mindestens 30" lang mit kaltem Wasser laufen lassen, damit sich der Brenner abkühlt.
- 3) Den Hochdruckreiniger zum Stillstand bringen, indem man den EIN-Schalter auf Position "0" dreht (Fig. 7A).
- 4) Den Druck aus dem Absaugschlauch ablassen, indem man auf den Hebel der Pistole drückt.
- 5) Den Hochdruckreiniger mittels dem Magneto-thermische Schalter oder durch Herausnehmen des Steckers aus der Steckdose vom Stromnetz trennen.
- 6) Den Wasserzufuhrhahn schließen (Fig. 5A).

⚠ Jedesmal, wenn der Hochdruckreiniger, auch kurzfristig, verlassen wird, muß er mittels dem Magneto-thermische Schalter oder durch Herausnehmen des Steckers aus der Steckdose ausgeschaltet werden.

⚠ Hochdruckreiniger mit Vorrichtung "Total stop" gelten dann als ausgeschaltet, wenn der Magneto-thermische Schalter auf die Position "0" gestellt, oder der Stecker von der Steckdose getrennt ist.

⚠ Wenn der Hochdruckreiniger nicht benutzt wird, die Sicherheitsvorrichtung am Griff schließen. (Fig. 10)

⚠ Der Trockenbetrieb des Hochdruckreinigers verursacht schwerwiegende Beschädigungen der Pumpeneinheiten.

BENUTZUNG DER REGULIERBAREN MULTIREG-DÜSE (Fig. 9).

Die Druckstärke muß bei geschlossener Pistole gewählt werden.

Waschvorgang bei schwachem Druck. (Version mit Reinigungsmittelansaugung). Die Düse nach vorne ziehen.

Waschvorgang bei Hochdruck mit konzentriertem Wasserstrahl. Die Düse entgegen dem Uhrzeigersinn drehen.

Waschvorgang bei Hochdruck mit gefächertem Wasserstrahl. Die Düse im Uhrzeigersinn drehen.

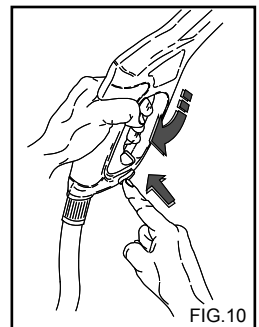
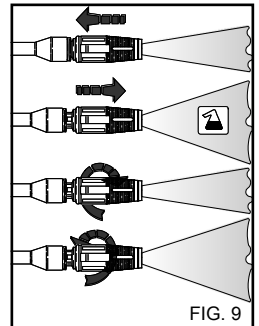

EMPFEHLUNGEN ZUR VERWENDUNG DER REINIGUNGSMITTEL

⚠ Achtung

Dieser Hochdruckreiniger ist für die vom Hersteller gelieferten oder empfohlenen Reinigungsmittel konzipiert worden.

Die Verwendung anderer Reinigungsmittel oder chemischer Substanzen kann sich negativ auf die Sicherheit des Gerätes auswirken.

- 1) Für die Umweltverträglichkeit der Umweltverschmutzung wird empfohlen, das Reinigungsmittel vernünftig zu dosieren, indem man die Anweisungen auf der Packung befolgt.
- 2) Man wählt unter den empfohlenen Produkten das für den jeweiligen Waschvorgang am besten geeignete Produkt und verdünnt es, wie auf der Packung oder im Katalog für die bei Kalt- und Warmwasser-Hochdruckreiniger geeigneten Reinigungsmittel angegeben, mit Wasser.
- 3) Verlangen Sie von Ihrem Vertragshändler den oben genannten Katalog.

ARBEITSPHASEN FÜR EINEN KORREKTEN WASCHVORGANG MIT REINIGUNGSMITTELEN.

1) Die am besten geeignete Reinigungslösung für die jeweilige Verschmutzung und die zu reinigende Oberfläche auswählen.

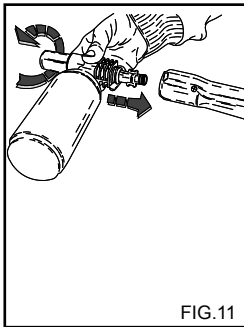

FIG.11

2) Die Verlängerung des Griffs entfernen und das Reinigungsmittelsprühsystem einsetzen (Fig. 11), den Hochdruckreiniger einschalten und die zu reinigende Fläche von unten nach oben einsprühen.

Bei der Version mit Reinigungsmittelansaugung den Dosierhahn (Fig. 7B) öffnen und die Düse nach vorne ziehen. Einige Minuten einwirken lassen.

3) Die ganze Oberfläche von unten nach oben mit dem heißen oder kalten Hochdruckwasserstrahl sorgfältig abspülen.

4) Nach dem Gebrauch mit Reinigungsmittel muss der HD-Wasserkreis ausgespült werden: lassen Sie die Pumpe 1 Minute lang mit ganz zugedrehtem Dosierhahn laufen.

INSTANDHALTUNG

NUR DIE IN DEN GEBRAUCHSANWEISUNGEN GENEHMIGTEN MAßNAHMEN DÜRFEN VOM BENUTZER SELBST AUSGEFÜHRT WERDEN. ALLE WEITEREN EINGRIFFE SIND VERBOTEN.

⚠ Für Instandhaltungsmaßnahmen am Brenner, an der Hochdruckpumpe, an den elektrischen Teilen und an allen Elementen, die Sicherheitsfunktionen haben, muß man sich an eines unserer Kundendienstzentren wenden.

⚠ Bevor man Instandhaltungsmaßnahmen ergreift, immer den Hochdruckreiniger mittels dem Magnetothermische Schalter

oder durch Herausnehmen des Steckers aus der Steckdose vom Stromnetz trennen und Wasserversorgung durch Schließen des Versorgungshahns (siehe Kapitel Anschluß an das Strom- und Wassernetz). Nach Beendigung des Eingriffs zuerst kontrollieren, ob alle Außenteile wieder an der richtigen Stelle korrekt angebracht und mit Schrauben befestigt worden sind und das Gerät erst dann wieder an die Wasser- und Stromversorgung anschließen.

Die Nichtbeachtung dieser Vorschrift kann Fulgurationsgefahren verursachen.

FROSTSCHUTZ

Der Hochdruckreiniger darf nicht dem Frost ausgesetzt werden.

Nach Beendigung eines Waschvorgangs oder bei längeren Pausen muß, wenn man den Hochdruckreiniger in frostgefährdeten Räumen stehen läßt, ein Frostschutzmittel benutzt werden, um schwerwiegenden Schäden an der hydraulischen Anlage vorzubeugen.

BENUTZUNG VON FROSTSCHUTZMITTEL (Fig.12)

1- Die Wasserversorgung unterbrechen, das Einlaufrohr abnehmen und den Hochdruckreiniger so lange laufen lassen, bis er völlig leer ist.

2- Den Hochdruckreiniger durch Verstellen des Schalters auf die Pos. "0" ausschalten.

3- Das Versorgungsrohr in den Behälter mit der Frostschutzlösung tauchen.

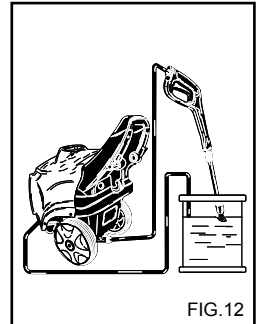

FIG.12

4- Den Hochdruckreiniger durch Verstellen des Schalters auf die Pos. "I" einschalten.

5- Einen Behälter mit Frostschutzmittel vorbereiten.

6- Das Gerät so lange laufen lassen, bis das Frostschutzmittel aus der Lanze läuft.

7- Das Frostschutzmittel auch von dem Reinigungsmittel-Absaugrohr aufsaugen lassen.

8- Den Hochdruckreiniger mittels dem allpoligen Schalter oder durch Herausnehmen des Steckers aus der Steckdose vom Stromnetz trennen.

⚠ Frostschutzmittel können die Umwelt belasten. Aus diesem Grund müssen die auf der Packung gegebenen Anleitungen genau befolgt werden. (Vorschriftsmäßig entsorgen).

ÖLWECHSEL IN DER PUMPE

Bitte lassen den Ölwechsel durch den technischen Kundendienst durchführen.

⚠ AUSTAUSCH DER HOCHDRUCKDÜSE

Die Hochdruckdüse am Lanzenende muß in regelmäßigen Zeitabständen ausgetauscht werden, da es sich hierbei um eine Komponente handelt, die durch den Gebrauch abgenutzt wird. Diese Abnutzung läßt sich normalerweise an einem nachlassenden Betriebsdruck des Hochdruckreinigers feststellen. Für einen eventuellen Austausch sollte man sich an die Lieferfirma bzw. den Vertragshändler wenden.

ENTFERNUNG VON VERKRUSTUNGEN

In regelmäßigen Zeitabständen muß auch die Entfernung von Verkrustungen vorgenommen werden, da der im Wasser vorhandene Kalk sich innerhalb der hydraulischen Anlage und dem Rohr ablagert und diese mit der Zeit verstopft.

Deutsch

Diese Arbeit sollte man allerdings einer der von uns angegebenen Kundendienststellen überlassen, da Sie so sicher Geld sparen und danach wieder ein voll leistungsfähiges Gerät haben.

REINIGUNG DES FILTERS

Den Dieselfilter abmontieren und austauschen (Fig.13). Dieser Filter muß in regelmäßigen Zeitabständen ausgetauscht werden.

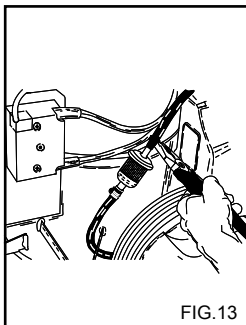

FIG.13

ZUSAMMENFASSENDE TABELLE DER REGELMÄßIG VOM BENUTZER DURCHFÜHRENDE INSTANDHALTUNGSMÄßIGKEITEN

Beschreibung der einzelnen Schritte:

Kontrolle des elektrischen Kabels, des Hochdruckschlauchs und der Anschlüsse	bei jeder Benutzung
Austausch und Reinigung der Dieselfilter	alle 100 Stunden
Reinigung des Dieseltanks	alle 100 Stunden
Reinigung des Wassertanks	alle 50 Stunden

REINIGUNG DES WASSER-FILTERS

Der Wasserfilter muß regelmäßig gereinigt und von eventuellen Unreinheiten befreit werden (Fig.14).

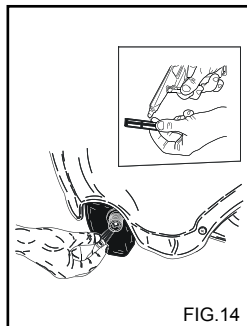

FIG.14

ZUSAMMENFASSENDE TABELLE DER VOM KUNDENDIENST-STELLE DURCHFÜHRENDE AUßERORDENTLICHE WARTUNG

Beschreibung der einzelnen Schritte:

Brenner

Reinigung des Heizrohrs	alle 200 Stunden
Entfernung von Verkrustungen am Heizrohr	alle 300 Stunden
Ölwechsel in der Hochdruckpumpe	nach 500 Stunden
Reinigung der Dieselpumpe	alle 200 Stunden
Austausch der Dieseldüse	alle 200 Stunden
Regulierung der Elektroden	alle 200 Stunden
Austausch der Elektroden	alle 500 Stunden
Austausch der Dichtungen an der Hochdruckpumpe	alle 500 Stunden
Austausch der Düse an der Lanze	alle 200 Stunden
Eichung und Überprüfung der Sicherheitsvorrichtungen	einmal im Jahr

WICHTIG:

Die hier angegebenen Zeiträume gelten für normale Betriebsbedingungen. Bei besonders harten Bedingungen sollte man die Zeitabstände für alle oben angegebenen Maßnahmen verkürzen.

Zur Wartung und für Reparaturen sollte man nur Originalersatzteile verwenden, die am besten für Qualität und Zuverlässigkeit bürgen. Das Verwenden von nicht originalen Ersatzteilen enthebt den Hersteller von jeder Haftpflicht und überträgt diese auf die ausführende Werkstatt.

ABSTELLEN

Falls das Gerät für längere Zeit abgestellt wird, muß man die Anschlüsse abnehmen, die Flüssigkeitsbehälter ausleern, und all jene Teile, die durch Staubablagerung beschädigt werden können, abdecken.

Alle Teile, die durch Trockenheit beschädigt werden können, wie z.B. die Leitungen, schmieren und bei Wiederinbetriebnahme kontrollieren, ob es an den Wasserleitungen Risse gibt.

Öle und chemische Produkte müssen vorschriftsmäßig entsorgt werden.

⚠ Achtung

"Richtlinien für Flüssigkeitsstrahler (Spritzgeräte)". ZH1 / 406 und Unfallverhütungsvorschrift VBG 87, "Arbeiten mit Flüssigkeitsstrahlern" beachten.

Bezugsquelle: Carl Heymanns - Verlag - Luxemburger Str. 449 - 50939 Köln

VERSCHROTTUNG

Falls der Hochdruckreiniger nicht mehr benutzt wird, muss das Anschlusskabel für die endgültige Außerbetriebsetzung abgetrennt werden. Gefährliche Geräteteile des Hochdruckreinigers müssen besonders vor spielenden Kindern gesichert werden.

Dieses Produkt gilt nach der Richtlinie über Elektro- und Elektronik-Altgeräte (WEEE) als Sondermüll und erfüllt die Anforderungen der neuen Umweltschutzrichtlinien. Es muss nach den geltenden Gesetzen und Bestimmungen getrennt vom Hausmüll entsorgt werden.

Man sollte die abgebauten, zu verschrottenden Teile nicht als Ersatzteile weiterverwenden.

Deutsch

STÖRUNGEN - LÖSUNGSMÖGLICHKEITEN

⚠ **Den Hochdruckreiniger mittels dem allpoligen Schalter oder durch Herausnehmen des Steckers aus der Steckdose vom Stromnetz trennen.**

STÖRUNGEN	URSACHEN	LÖSUNGSMÖGLICHKEITEN
Wenn man den EIN-Schalter dreht, läuft der Hochdruckreiniger nicht an.	Das Gerät ist nicht ans Stromnetz angeschlossen. Die Therosicherung hat sich eingeschaltet.	Die Netzspannung kontrollieren (siehe Technische Eigenschaften). Netzspannung wiederherstellen (falls noch weitere Maßnahmen nötig sind, den Kundendienst fragen).
Es kommt kein Wasserstrahl heraus oder der HD-Wasserkreis leckt.	Wasserzuleitungsfilter verstopft. Fehlerhafter Anschluss an das Wassernetz. Netz-Wasserhahn geschlossen. Leckstellen im HD-Wasserkreis.	Reinigen. Kontrollieren. Öffnen. Kundendienst anfordern.
Die Pumpe dreht, erreicht aber nicht den Nenndruck.	Wasserzuleitungsfilter verstopft. Fehlerhafter Anschluss an das Wassernetz. Fugendüse verstopft. Ventile verschmutzt oder abgenutzt. Reinigerhahn offen. Druckregelvorrichtungen an der Fugendüse offen (sofern vorhanden).	Reinigen. Kontrollieren. Kundendienst anfordern. Kundendienst anfordern. Schließen. Schließen.
Bei offener Fugendüse sinkt und steigt der Druck.	Düse verstopft oder. Ungenügende Versorgung.	Reinigen oder Kundendienst anfordern. Kontrollieren.
Nachdem der Einschalter auf die Warmwasserposition gebracht wird, schaltet der Kessel nicht ein.	Treibstoff fehlt.	Dieselstand im Tank prüfen und kontrollieren, ob im Treibstoff-Saugkreis Wasser vorhanden ist.
Wasser nicht heiß genug.	Filter verstopft. Kessel-Heizschlange verkalkt.	Reinigen oder ersetzen. Kundendienst anfordern.
Aus dem Rauchabzug kommt übermäßig viel Rauch.	Nicht korrekte Verbrennung. Schmutz oder Wasser im Treibstoff.	Dieselfilter reinigen oder ersetzen. Kundendienst anfordern. Tank leeren und sorgfältig reinigen. Die Dieselfilter reinigen.
Ungenügende Reiniger-Ansaugung.	Reinigerhahn geschlossen. Reinigertank leer. Heizschlange oder Rohr verstopft.	Öffnen. Reinigertank füllen. Kundendienst anfordern.
Wasser-Leckstellen am Kopf.	Dichtungen abgenutzt.	Kundendienst anfordern.
Wasser im Öl.	Zu hohe Luftfeuchtigkeit im Raum.	Ölwechsel.

WICHTIG:

Zur Wartung und für Reparaturen sollte man nur Originalersatzteile verwenden, die am besten für Qualität und Zuverlässigkeit bürgen. Falls keine Originalersatzteile verwendet werden, wird der Hersteller von jeglicher Verantwortung für eventuelle Schäden befreit.

Enhorabuena! Deseamos darle las gracias.

Adquiriendo esta hidrolimpiadora, Usted ha demostrado que no acepta compromisos: ***Desea sólo lo mejor.*** Hemos preparado este manual para que pueda apreciar plenamente las cualidades y las grandes prestaciones que esta hidrolimpiadora le ofrece.

Le aconsejamos que lo lea detenidamente antes de usar la máquina.

La marca **CE** que se encuentra en su hidrolimpiadora demuestra que ha sido fabricada respetando las Normas Europeas en cuestión de Seguridad.

Le proponemos además una amplia gama de máquinas para la limpieza como:

ASPIRADORES, así como una gama completa de accesorios, **PRODUCTOS QUIMICOS, DETERGENTES** adecuados para la limpieza de todo tipo de superficies.

Pida a su revendedor el catálogo completo de nuestros productos.

TRADUCCIÓN DE INSTRUCCIONES ORIGINALES

El texto ha sido atentamente controlado, sin embargo se ruega que los eventuales errores de imprenta contenidos en el presente manual sean comunicados al fabricante. Nos reservamos, además, el derecho de mejorar el producto, de aportar modificaciones para la puesta al día de esta publicación sin aviso previo. Queda prohibida toda reproducción, total o parcial del presente manual sin autorización previa del fabricante.

PREPARACION DE LA HIDROLIMPIADORA

Montaje del manillar.

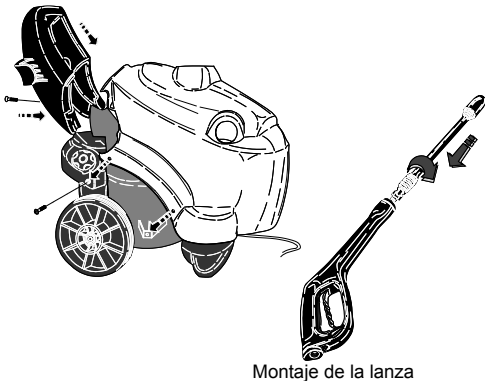

Montaje de la lanza

Montaje del Depósito Trasero.

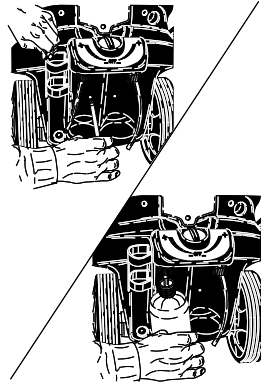

Conexión hídrica.

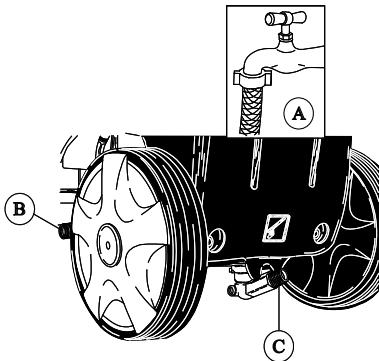

Conexión eléctrica.

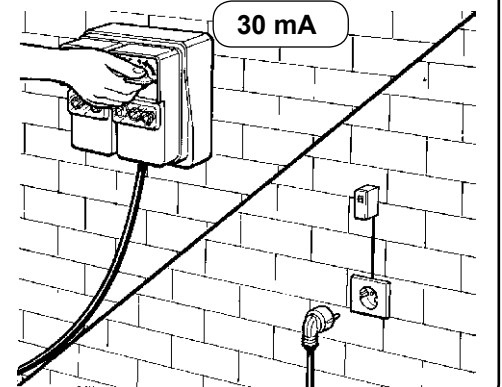

Continuar con la lectura del presente manual sin conectar la hidrolimpiadora a la red eléctrica e hídrica.

DESCRIPCION DE LOS SIMBOLOS PRESENTES EN LA HIDROLIMPIADORA

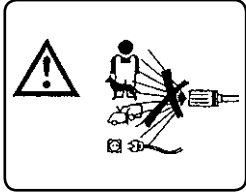

NO DIRIGIR EL CHORRO CONTRA PERSONAS, ANIMALES, TOMAS DE CORRIENTE EN LA MISMA MÁQUINA.



ENCENDIDO MOTOR BOMBA



ATENCIÓN PELIGRO DE QUEMADURAS

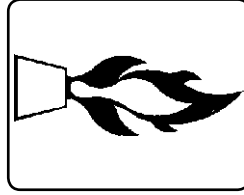

ENCENDIDO QUEMADOR

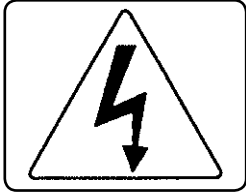

ATENCIÓN PELIGRO DE ELECTROCUTACIÓN

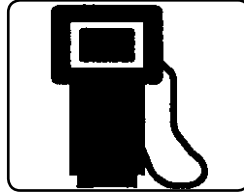

CARBURANTE (GASOIL)

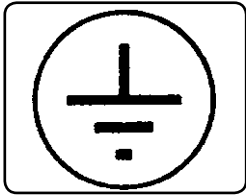

DESCARGA A TIERRA



PRODUCTO QUÍMICO (DETERGENTE)

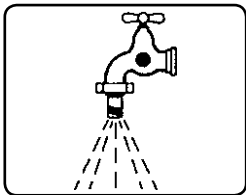

ENTRADA DE AGUA

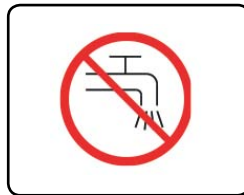

NO ALIMENTAR CON AGUA POTABLE.
UTILIZAR UN DISYUNTOR DE RED SEGÚN LA NORMATIVA EN 12729 TIPO BA.

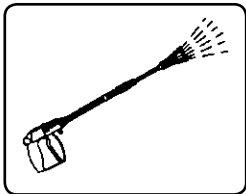

SALIDA DE AGUA

Las instrucciones más importantes están señaladas con el símbolo



PREFACION

⚠ El presente manual tiene que ser leído antes de llevar a cabo la instalación, puesta en marcha y utilización de la hidrolimpiadora. Este manual constituye parte integrante del producto. Esta formado por dos partes, una de ellas es de color amarillo. Leer atentamente las advertencias y las instrucciones contenidas en este manual ya que dan importantes indicaciones sobre la **SEGURIDAD DE USO y DE MANUTENCION** (teniendo un cuidado particular en las normas generales de seguridad contenidas en el anexo amarillo).

CONSERVAR CON CUIDADO ESTE MANUAL PARA CUALQUIER CONSULTA SUCESIVA.

⚠ El usuario de la hidrolimpiadora tiene que conocer perfectamente el contenido del presente manual.

CLASIFICACION

El usuario tiene que respetar las condiciones de uso de la máquina previstas por las Normas, en particular tiene que seguir la clasificación mencionada.

La limpiadora de alta presión, a fines de la protección contra los choques eléctricos es un aparato de **Clase I**.

La hidrolimpiadora de agua caliente es regulada en la fábrica y todos los dispositivos de seguridad contenidos en ella están sellados. **Está prohibido alterar su regulación.**

La hidrolimpiadora de agua caliente para el calentamiento del agua utiliza un quemador alimentado con combustible **Diesel**.

La limpiadora de alta presión tiene que ser utilizada siempre sobre un terreno consistente y plano, además no tiene que ser desplazada durante su funcionamiento o cuando se conecte con la red eléctrica. Si no se respeta esta prescripción se puede incurrir en peligro.

La limpiadora de alta presión no debe de ser utilizada en presencia de atmósfera corrosiva o potencialmente explosiva (vapores o gas).

La conexión a la red de alimentación eléctrica debe efectuarse con una instalación realizada de acuerdo con las normas vigentes (aténgase a la Norma CEI 60364-1) y de acuerdo con las instrucciones del fabricante.

Una conexión errónea puede provocar daños a personas, animales o cosas, sin que el fabricante pueda considerarse de ningún modo responsable.

Las hidrolimpiadoras por agua caliente con potencia inferior a los 3 kW están dotadas de enchufe para conexión a la red eléctrica. En este caso comprobar que la capacidad eléctrica de la instalación y de las tomas de corriente sean adecuadas a la potencia máxima del aparato que se indica en la placa (kW). En caso de dudas, dirigirse a personal profesionalmente calificado.

En caso de incompatibilidad entre la toma de corriente y el enchufe del aparato, hacer que personal profesionalmente calificado cambie la toma de corriente con otra de tipo adecuado. Se aconseja instalar un interruptor magnetotérmico diferencial, con sensibilidad equivalente a 30 mA, antes de la toma de alimentación o en la instalación eléctrica.

Antes de conectar el aparato, comprobar que los datos de la placa correspondan a los de la red de distribución eléctrica.

No utilizar alargadores para alimentar la limpiadora de alta presión.

La seguridad eléctrica de este aparato se encuentra asegurada sólo cuando el mismo se encuentre correctamente conectado a una eficaz instalación de conexión a tierra, como previsto por las normas vigentes de seguridad eléctrica (aténgase a la Norma CEI 60364-1).

Es necesario verificar este fundamental requisito de seguridad, en caso de dudas, solicitar un control a fondo de la instalación por parte de personal profesionalmente calificado.

El fabricante no puede considerarse responsable de los eventuales daños provocados por la falta de conexión a tierra de la instalación.

El aparato está desactivado de la red de alimentación eléctrica sólo desenchufándolo o apagando el interruptor omnipolar de la instalación.

El usuario de la hidrolimpiadora y la persona que efectúa las operaciones de mantenimiento ordinario tiene que conocer perfectamente el contenido del presente manual.

La hidrolimpiadora se considera un aparato de instalación fija.

⚠ Las hidrolimpiadoras con dispositivo "Total stop" tienen que considerarse apagadas con el interruptor magnetotérmico en la posición "O", o con el enchufe desconectado del tomacorriente.

DECLARACIÓN "CE" DE CONFORMIDAD

Bajo nuestra exclusiva responsabilidad, declaramos que el producto, al que esta declaración se refiere, es conforme con las siguientes directivas comunitarias:

2006/42/CE - 2004/108/CE - 2000/14/CE - 97/23/CE

Normas armonizadas aplicadas:

EN 12100-1, EN 12100-2, EN 60335-1, EN 60335-2-79, EN 55014-1, EN 55014-2, EN 61000 (part 3-4-6), EN 60704-1

APLICACIONES DE LA MAQUINA

Este aparato está destinado exclusivamente a la limpieza de máquinas, vehículos, edificios, utensilios y superficies en general, aptas para ser lavadas con chorro de alta presión comprendida entre 25 y 250 bar (60 - 3600 PSI) de soluciones detergentes.

Este aparato ha sido proyectado para ser usado con detergentes suministrados o aconsejados por el fabricante. El uso de otros detergentes o sustancias químicas puede influir sobre la seguridad del aparato.

Esta máquina tendrá que ser utilizada sólo y exclusivamente para el uso para el cual ha sido expresamente proyectada. Cualquier otro uso será considerado no pertinente y por lo tanto irrazonable.

Ejemplos de usos irrazonables son:

- El lavado de superficies no aptas para ser lavadas con chorro de alta presión
 - El lavado de personas, animales, aparatos eléctricos o del mismo aparato.
 - La utilización de sustancias químicas no adecuadas.
 - Bloquear el gatillo (palanca) de la lanza en posición de suministro.
- El fabricante no puede considerarse responsable de los eventuales daños provocados por usos impropios, incorrectos o irrazonables. Las hidrolimpiadoras en materia de seguridad están fabricadas de acuerdo con la Normas Europea vigente.

OPERACIONES PRELIMINARES

DESEMBALAJE

Después de desembalar el aparato, comprobar que la hidrolimpiadora se encuentre íntegra. En caso de dudas no utilizar la máquina. Consultar con el propio vendedor.

No deje al alcance de los niños los elementos de embalaje (bolsas, cajas, clavos, etc.), ya que son fuentes de peligro. Elimínelos o consérvelos respetando las normativas medioambientales nacionales.

MONTAJE DE PARTES SEPARADAS DE LA MAQUINA

La máquina ha sido ensamblada por el fabricante por todo aquello que se refiere a las partes fundamentales y de seguridad.

Por motivos de embalaje y transporte, algunos de los elementos secundarios de la hidropulidora son suministrados desmontados.

El usuario tendrá que efectuar el montaje de estas partes siguiendo las instrucciones suministradas en cada kit de montaje.

PLACA DE IDENTIFICACION

La placa de identificación con las principales características técnicas de la hidrolimpiadora se encuentra colocada en el carro y siempre a la vista.

⚠ Comprobar en el momento de la compra que el producto lleve la placa. En caso contrario advertir de inmediato al fabricante y/o al revendedor.

Los aparatos desprovistos de placa no tienen que ser usados de modo alguno ya que de no ser así, el fabricante no se asume ninguna responsabilidad. Los aparatos desprovistos de placa tienen que ser considerados anónimos y, por lo tanto, potencialmente peligrosos.

LLENADO DEL DEPOSITO DE COMBUSTIBLE

Llenar el depósito con combustible para motores diesel (fig. 1).

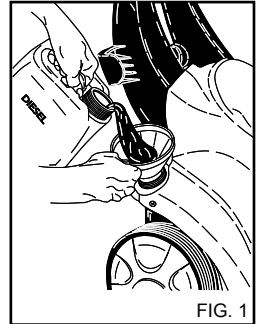

FIG. 1

⚠ No usar nunca combustible distinto del que se indica en la placa de identificación.

Durante el funcionamiento de la hidrolimpiadora controlar periódicamente el nivel de combustible. El funcionamiento sin combustible puede provocar daños a la bomba de gasoil.

LLENADO DEL DEPOSITO DE DETERGENTE

Elegir entre la gama de productos aconsejados el más adecuado para el lavado que se desea realizar y diluirlo en agua (fig. 2), según los consejos indicados en los paquetes del producto.

Llenar el bidón de detergente con el producto diluido (fig. 3).

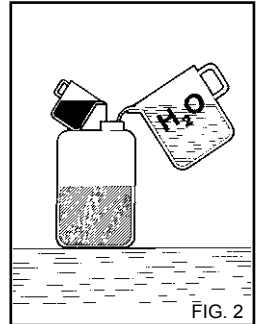

FIG. 2

Pida a su revendedor el catálogo de los detergentes que pueden ser utilizados según el tipo de lavado a realizar y del tipo de superficie a tratar.

Después de usar un detergente, el circuito de aspiración del detergente tiene que ser aclarado con agua limpia.

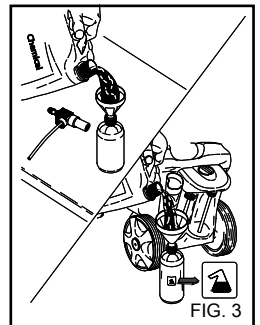

FIG. 3

CONJUNTO CERA-JABÓN.
(Cuando disponible).

Giren el selector para seleccionar el contenedor deseado. El suministro de detergente es posible sólo con baja presión. (Fig. 4).

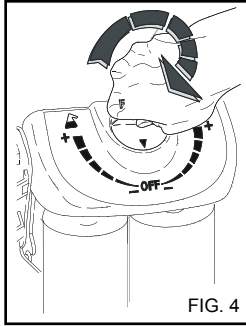

FIG. 4

DISPOSITIVOS DE MANDO Y CONTROL

⚠ Antes de la conexión a la red de alimentación hídrica es necesario conocer la función de los dispositivos de mando y control de la hidrolimpiadora.

Efectuar esta operación siguiendo todo lo que se explica en el manual de instrucciones consultando las respectivas figuras.

CONEXION A LA RED HIDRICA

Conectar el tubo de alimentación a la red (fig. 5A) y al empalme de la hidrolimpiadora (fig. 5B).

Comprobar que la red suministre la cantidad y la presión de agua suficientes para el funcionamiento de la hidrolimpiadora 2 ÷ 8 bar (29 ÷ 116 PSI). Temperatura máxima del agua de alimentación 50°C (122°F).

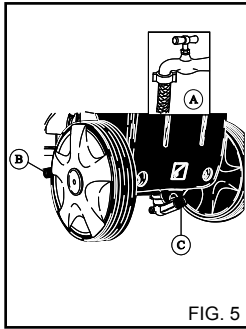

FIG. 5

Conectar el tubo de alta presión a la hidrolimpiadora (fig. 5C) y a la lanza (fig. 6).

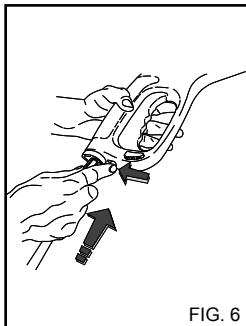

FIG. 6

IMPORTANTE:

La hidrolimpiadora tiene que funcionar con agua limpia.

Agua sucia o con arena, productos químicos corrosivos, disolventes, provocan graves daños a la hidrolimpiadora.

La inobservancia de cuanto arriba mencionado, exonera al fabricante de toda responsabilidad y representa un uso negligente del producto.



Importante

Respete las disposiciones dadas por el organismo que gestiona el servicio hídrico.

Las reglamentaciones vigentes prevén que el aparato no se conecte a la red de agua potable sin un disyuntor de red adecuado. Utilice un disyuntor de red adecuado según la normativa EN 12729 Tipo BA.

El agua que pasa a través de un separador de sistema ya no es más clasificada como agua potable.



Atención

No conecte la máquina a Recipientes de agua potable.

CONEXION A LA RED DE ALIMENTACION ELECTRICA

La hidrolimpiadora debe conectarse a la red de alimentación eléctrica con una instalación que respete las normas y leyes vigentes.

Comprobar que los datos de la placa de identificación correspondan a los de la red de distribución eléctrica.



El cable eléctrico tiene que estar protegido contra aplastamientos accidentales.



No utilizar el aparato con el cable de alimentación estropeado.



El uso de cualquier aparato eléctrico exige el respeto de algunas reglas fundamentales:

- No tocar el aparato con manos o pies mojados o húmedos.
- No usar el aparato con los pies descalzos o con indumentos no apropiados
- No tirar del cable de alimentación o del aparato para desconectarlo de la toma de corriente.

(Para hidrolimpiadoras con una potencia inferior de 3 kW equipadas con enchufe).

La limpiadora de alta presión, a fines de la protección contra los choques eléctricos es un aparato de **Clase I**.



De no respetarse cuanto descrito, el fabricante no se considerará responsable por ninguno de los daños eventualmente provocados por un uso negligente de la máquina.

ADVERTENCIAS GENERALES DE INSTALACION Y USO

⚠ La hidrolimpiadora no está destinada a ser utilizada por niños, adolescentes, personas discapacidad física, sensorial o mental, hébrios, sin experiencia ni conocimiento. El operador deberá conocer las instrucciones de uso del equipo siendo instruido por una persona responsable de su seguridad. Hay que vigilar a los niños y controlar que no jueguen con la hidrolimpiadora.

⚠ Utilizar solamente accesorios originales que ofrecen garantía de un funcionamiento seguro del aparato.

⚠ El tubo flexible de conexión entre la lanza y la limpiadora de alta presión no tiene que estar estropeado. En caso de estarlo, cambiarlo de inmediato.

⚠ Tubos, juntas y acoplamientos para alta presión son importantes para la seguridad de la limpiadora de alta presión. Utilizar sólo repuestos originales aprobados por el fabricante.

⚠ No utilizar la limpiadora de alta presión cuando se encuentren presentes en su rayo de acción personas y/o animales.

⚠ Los chorros de alta presión pueden resultar peligrosos si sometidos a un uso no correcto. El chorro no tiene que ser nunca dirigido hacia personas y/o animales, aparatos eléctricos ni hacia el mismo aparato.

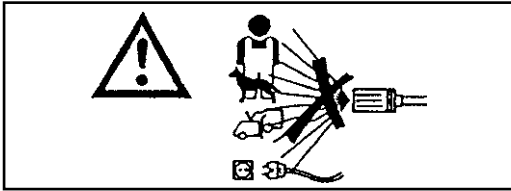

⚠ El chorro de agua con alta presión genera una fuerza de reacción sobre la lanza. Mantener bien agarrado el mango de la lanza.

⚠ La utilización de la limpiadora de alta presión tiene que hacerse según el tipo de lavado que tiene que ser efectuado.

⚠ Protegerse contra el lanzamiento de cuerpos sólidos o sustancias corrosivas utilizando indumentos de protección adecuados.

⚠ La utilización de la limpiadora de alta presión tiene que ser evaluada según la zona en que se lleve a cabo el lavado (ej. industrias de alimentación, industrias farmacéuticas, etc). Tendrán que ser respetadas las respectivas normas de seguridad.

La limpiadora de alta presión, a fines de la protección contra los choques eléctricos es un aparato de **Clase I**.

⚠ No dirigir el chorro contra sí mismo u a los demás para limpiar indumentos o zapatos.

⚠ Durante el uso está prohibido bloquear el gatillo (palanca) de la lanza en posición de suministro.

⚠ La hidrolimpiadora por agua caliente para calentar el agua utiliza un quemador alimentado con combustible **Diesel**. El utilizar otro tipo de combustible puede resultar peligroso.

⚠ Antes de efectuar cualquier tipo de operación de limpieza y/o manutención, separar el aparato de la red de alimentación eléctrica e hídrica.

⚠ Periódicamente, **por lo menos una vez al año**, hacer revisar los dispositivos de seguridad en uno de nuestros centros de asistencia técnica.

⚠ Si se debe utilizar el aparato en un local cerrado, es necesario instalar un sistema de aspiración de los humos y ventilación adecuado a los locales.

⚠ No obstruir las aberturas y rendijas de ventilación, de eliminación del calor o la chimenea de salida de humos para las hidrolimpiadoras por agua caliente.

⚠ No utilizar el aparato con el cable de alimentación estropeado.

En caso de que el cable estuviera estropeado, para cambiarlo dirigirse sólo y exclusivamente a uno de nuestros centros de asistencia. El cable de alimentación de este aparato no puede ser cambiado por el usuario.

⚠ El cable de alimentación eléctrica nunca tiene que estar tenso y su recorrido tiene que estar protegido de aplastamientos accidentales.

⚠ El uso de cualquier aparato eléctrico exige el respeto de algunas reglas fundamentales:

- No tocar el aparato con manos o pies mojados o húmedos.
- No usar el aparato con los pies descalzos o con indumentos no apropiados.
- No tirar del cable de alimentación o del aparato para desenchufarlo de la toma de corriente.
- (Para hidrolimpiadoras con una potencia inferior de 3 kW equipadas con enchufe).

⚠ En caso de avería o/y mal funcionamiento del aparato, apagarlo (desconéctela de la red de alimentación eléctrica, mediante el interruptor magnetotérmico o desconectando el enchufe del tomacorrientes, e hídrica) y no intervenir en él.

Dirigirse a uno de nuestros centros de asistencia técnica.

De no respetarse cuanto descrito, el fabricante no se considerará responsable por ninguno de los daños eventualmente provocados por un uso negligente de la máquina.

USO DE LA HIDROLIMPIADORA

TABLERO DE MANDOS

A - Interruptor de encendido

B - Grifo de dosificación del detergente (Cuando disponible).

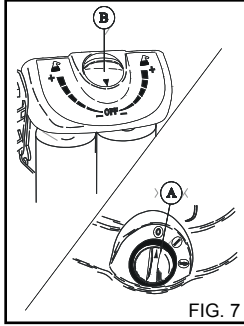

FIG. 7

PUESTA EN MARCHA DE LA HIDROLIMPIADORA

- 1) Abrir el grifo de alimentación del agua (fig. 5A).
- 2) Conecte la hidrolimpiadora a la red eléctrica conectando el enchufe al tomacorriente.
- 3) Poner en marcha la hidrolimpiadora girando el interruptor de encendido hasta la pos. "I" (fig. 7A). El chorro de agua a alta presión genera una fuerza de reacción sobre la lanza. Tome con fuerza la empuñadura de la lanza.
- 4) Apretando la palanca de la empuñadura y comenzar el lavado.
- 5) Para el funcionamiento de la hidrolimpiadora con agua caliente, girar el interruptor de encendido hacia la posición Agua Caliente.

⚠ Cuando accione o suelte la palanca de la empuñadura de la lanza, se pone en marcha o se para el motor de las hidrolimpiadoras que están equipadas con el sistema "Total stop".

⚠ No bloquee la palanca de la empuñadura en la posición de salida del agua.

IMPORTANTE:

Para eliminar las eventuales impurezas o burbujas de aire del circuito hidráulico, efectuar una primera puesta en marcha sin lanza, dejando que salga el agua durante algunos segundos. Eventuales impurezas podrían atascar la boquilla e impedir el funcionamiento (fig. 8).

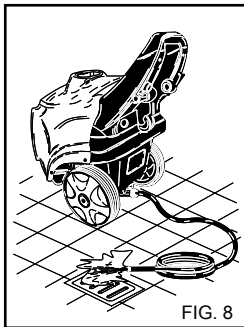

FIG. 8

PARADA DE LA HIDROLIMPIADORA

- 1) Apagar el quemador girando el interruptor de encendido hacia la pos. "I". (fig. 7A).
- 2) Hacer funcionar la hidrolimpiadora con agua fría durante por lo menos 30" para enfriar la caldera.
- 3) Parar la hidrolimpiadora girando el interruptor de encendido hasta la pos. "0" (fig. 7A).
- 4) Descargar la presión del tubo A.P. apretando la palanca de la pistola.
- 5) Desconecte la hidro-limpiadora de la red eléctrica mediante el interruptor magnetotérmico, o desconectando el enchufe del tomacorriente.
- 6) Cerrar el grifo de alimentación del agua (fig. 5A).

⚠ Cuando deje sola la hidrolimpiadora, incluso temporalmente, apáguela mediante el interruptor magnetotérmico, o desenchúfela.

⚠ Las hidrolimpiadoras con dispositivo "Total stop" tienen que considerarse apagadas con el interruptor magnetotérmico en la posición "0", o con el enchufe desconectado del tomacorriente.

⚠ Cuando no utilice la hidrolimpiadora, cierre el dispositivo de seguridad de la empuñadura. (fig.10)

⚠ No haga funcionar en seco la hidrolimpiadora pues provoca graves daños a las juntas estancas de la bomba.

USO DE LA BOQUILLA REGULABLE MULTIREG (Fig. 9).

La selección de la presión tiene que efectuarse con la pistola cerrada.

Lavado por baja presión y aspiración detergente. (Versión con aspiración de detergente).

Desplazar la boquilla en avanti.

Lavado a alta presión con chorro de agua concentrado.

Girar la boquilla en el sentido contrario al de las agujas del reloj.

Lavado a alta presión con chorro de agua de abanico.

Girar la boquilla en el sentido de las agujas del reloj.

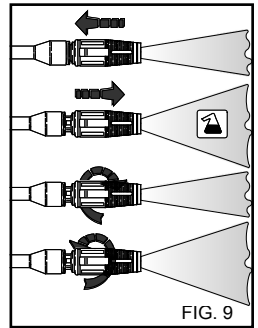

FIG. 9

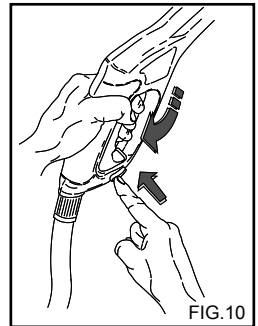

FIG.10

CONSEJOS PARA EL USO DE DETERGENTES

⚠ Atención

Esta hidrolimpiadora ha sido proyectada para ser usada con los detergentes suministrados o aconsejados por el fabricante.

El uso de otros detergentes o sustancias químicas puede influir en la seguridad de la hidrolimpiadora.

- 1) Para la compatibilidad con el medio ambiente, es aconsejable utilizar el producto detergente de forma razonable, siguiendo las indicaciones que se encuentran en el paquete del producto.
- 2) Elegir entre la gama de los productos aconsejados aquél que resulta más apropiado al lavado por efectuar y diluirlo con agua siguiendo los consejos indicados en el paquete del producto o en el catálogo de los detergentes más adecuados al tipo de hidrolimpiadora por frío o por calor.
- 3) Pida a su revendedor el catálogo de detergentes.

FASES OPERATIVAS PARA UN CORRECTO LAVADO CON USO DE LOS DETERGENTES

- 1) Preparar la solución detergente más adecuada a la suciedad o a la superficie por lavar.
- 2) Quitar la prolongación de la empuñadura e introducir el kit pulverizador de detergente (fig. 11), accionar la hidrolimpiadora y cubrir la superficie a lavar con un movimiento desde abajo hacia arriba.

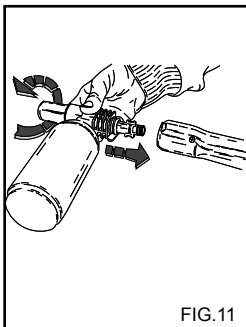

FIG.11

Para la versión con aspiración de detergente, abrir el grifo de dosificación (Fig. 5B), y desplazar la boquilla hacia adelante.

Dejar actuar durante algunos minutos.

- 3) Aclarar esmeradamente toda la superficie procediendo de arriba hacia abajo con agua caliente o fría a alta presión.
- 4) Después de usar con detergente, aclare el circuito con agua A.P.: haga funcionar la bomba durante 1 minuto con el grifo de dosificación completamente cerrado.

MANUTENCION

SOLO LAS OPERACIONES AUTORIZADAS EN EL PRESENTE MANUAL PODRAN SER EFECTUADAS POR EL USUARIO. QUEDA PROHIBIDA CUALQUIER OTRA INTERVENCION

⚠ Para llevar a cabo las operaciones de manutención de la caldera, de la bomba de presión, de las partes eléctricas y de todas aquellas partes que tengan función de seguridad es necesario dirigirse a uno de nuestros Centros de Asistencia.

⚠ Antes de realizar cualquier tipo de manutención desconecte la hidrolimpiadora de la red eléctrica mediante el interruptor magnetotérmico, o desconectando el enchufe del tomacorriente e idrica, cerrando el grifo de alimentación (Véanse capítulos conexión a la red eléctrica e hídrica). Finalizada la manutención, antes de conectar, volver a conectar la hidrolimpiadora a la red eléctrica e hídrica, comprobar que todos los

paneles de cierre hayan sido montados correctamente y fijados con los tornillos previstos.

De no respetar estas indicaciones se puede correr peligro de electrocución.

PRECAUCIONES CONTRA LAS HELADAS

La hidrolimpiadora no tiene que ser expuestas a las heladas.

Al finalizar el trabajo o durante paradas largas, en caso de que la hidrolimpiadora fuera almacenada en ambientes con riesgo de heladas, es obligatorio usar un antihielo para prevenir graves daños al circuito hidráulico.

OPERACIONES PARA EL USO DEL ANTIHELO (fig. 12).

- 1- Cerrar la alimentación hídrica (grifo), desconectar el tubo de alimentación y hacer funcionar la hidrolimpiadora hasta su completo vaciado.
- 2- Para parar la hidrolimpiadora, coloque el interruptor de encendido en la posición "0".
- 3- Preparar un recipiente con la solución del producto antihielo.
- 4- Introduzca el tubo de alimentación en el recipiente con el líquido anticongelante.
- 5- Ponga en marcha la hidrolimpiadora colocando el interruptor de encendido en la posición "I".
- 6- Hacer funcionar la hidrolimpiadora hasta que salga el antihielo por la lanza.
- 7- Hacer aspirar antihielo también con la aspiración del detergente.
- 8- Desconecte la hidrolimpiadora de la red eléctrica mediante el interruptor magnetotérmico, o desconectando el enchufe del tomacorriente.

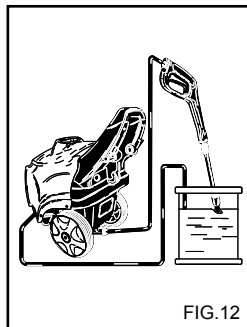

FIG.12

⚠ El anticongelante es un producto que puede contaminar; por lo tanto, úselo con cuidado y observe las instrucciones que están indicadas en el envase del producto (No lo tire en el medio ambiente).

CAMBIO DEL ACEITE DE LA BOMBA.

Para cambiar el aceite de las hidrolimpiadoras, diríjase al centro de asistencia técnica.

⚠ CAMBIO DE LA BOQUILLA DE ALTA PRESION

Periódicamente es necesario cambiar la boquilla de alta presión montada en la lanza ya que se trata de un componente sujeto a normal desgaste debido al funcionamiento. El desgaste generalmente se nota por un descenso de la presión de funcionamiento de la hidrolimpiadora. Para el eventual cambio diríjese al abastecedor y/o revendedor para obtener las debidas instrucciones.

DESINCRUSTACION

Periódicamente es también necesario efectuar la operación de desincrustación ya que la caliza presente en el agua se deposita en el interior del circuito hidráulico y del serpentín obstruyéndolo con el pasar del tiempo.

Confiar este trabajo a uno de nuestros centros autorizados les hará ahorrar dinero y aumentará la eficiencia de la hidrolimpiadora.

LIMPIEZA DEL FILTRO Y DEL DEPOSITO DEL GASOIL

Desmontar el filtro de línea del gasoil y cambiarlo (fig. 13). Efectuar el cambio periódicamente.

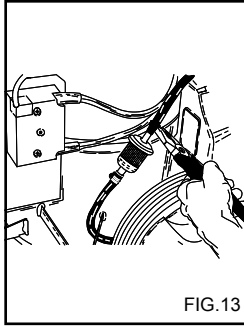

FIG.13

LIMPIEZA DEL FILTRO DEL AGUA

Periódicamente limpiar el filtro del agua quitando las eventuales impuridades (fig. 14).

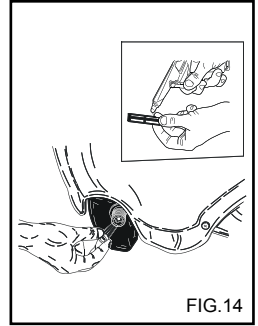

FIG.14

TABLA RESUMEN DE LA MANUTENCION ORDINARIA A REALIZAR POR EL USUARIO

Descripción de las operaciones:

Control del cable eléctrico tubos - empalmes de presión	Cada vez que se use
Cambio y limpieza filtros gasoil	Cada 100 horas
Limpieza depósito gasoil	Cada 100 horas
Limpieza filtro agua	Cada 50 horas

TABLA RESUMEN DE LA MANUTENCION EXTRAORDINARIA A REALIZAR POR EL CENTRO DE ASISTENCIA

Descripción de las operaciones:

Caldera:	
Limpieza serpentín	Cada 200 horas
Desincrustación serpentín	Cada 300 horas
Cambio aceite bomba A.P.	Cada 500 horas
Limpieza bomba gasoil	Cada 200 horas
Cambio boquilla gasoil	Cada 200 horas
Regulación electrodos	Cada 200 horas
Cambio electrodos	Cada 500 horas
Cambio juntas bomba A.P.	Cada 500 horas
Cambio boquilla lanza	Cada 200 horas
Regulación y control de los dispositivos de seguridad	1 vez al año

IMPORTANTE:

Los tiempos indicados están calculados con condiciones de funcionamiento normales. Para usos particularmente pesados disminuir los intervalos de cada operación.

Para la manutención y/o reparación utilizar sólo repuestos originales que ofrecen las mejores características de calidad y fiabilidad. No utilizar repuestos originales, exonera al fabricante de toda responsabilidad la cual se traspasa a quien efectúa la reparación.

ALMACENAJE

En caso de almacenaje durante un periodo largo, es necesario desconectar las fuentes de alimentación, vaciar los depósitos que contienen los líquidos de funcionamiento y efectuar a protección de aquellas partes que podrían resultar perjudicadas por la acumulación de polvo.

Engrasar las partes que se podrían estropear en caso de secarse, como son los tubos de conducción. Al ponerla en funcionamiento, controlar que no haya grietas o cortes en los tubos de conexión hidráulica.

Elimine los aceites y productos químicos de acuerdo con las leyes vigentes.

DESGUACE

Si decide no utilizar más la hidrolimpiadora, se recomienda cortar el cable de alimentación eléctrica para dejarla fuera de servicio.

También se aconseja volver inocuas las piezas de la hidrolimpiadora que pudieran constituir un peligro, especialmente para los niños que podrían utilizar la hidrolimpiadora fuera de uso para jugar.

El producto es un residuo especial de tipo RAEE y, respondiendo a los requisitos exigidos por las nuevas directivas de protección del medio ambiente, debe ser eliminado por separado de los residuos urbanos según las leyes y normas vigentes.

No utilizar como piezas de repuesto las partes desmontadas para el desguace.

Español

INCONVENIENTES - REMEDIOS

⚠ Antes de efectuar cualquier operación desconecte la hidrolimpiadora de la red eléctrica mediante el interruptor omnipolar, o desconectando el enchufe del tomacorriente.

INCONVENIENTES	CAUSAS	REMEDIOS
Girando el interruptor la hidrolimpiadora no arranca.	No existe conexión eléctrica. Intervención de la protección térmica	Controlar la tensión de red (consultar características técnicas). Restablecer (en caso de ulterior intervención consultar con la asistencia técnica).
No sale el chorro o hay una pérdida del circuito de agua a alta presión.	Filtro de alimentación de agua atascado. Conexión red hidráulica defectuosa. Grifo de red cerrado. Pérdidas del circuito de alta presión.	Límpielo. Controle. Ábralo. Contacte al Centro de asistencia técnica.
La bomba funciona, pero no alcanza la presión nominal.	Filtro de alimentación de agua atascado. Conexión red hidráulica defectuosa. Boquilla de la lanza gastada. Válvulas sucias o gastadas.	Límpielo. Controle. Contacte al Centro de asistencia técnica. Contacte al Centro de asistencia técnica.
Con la lanza abierta la presión baja y sube.	Grifo del detergente abierto. Dispositivo de regulación de la presión en la lanza abierto (si estuviera instalado).	Ciérrelo. Ciérrelo.
Colocando el interruptor de encendido en la posición Agua Caliente no se enciende la caldera.	Boquilla atascada o deformada. Alimentación insuficiente.	Límpielo o contacte al Centro de asistencia técnica. Controle.
Agua no bastante caliente.	Falta gasóleo.	Controle el nivel de gasóleo en el depósito y controle si hay agua en el circuito de aspiración combustible.
Exceso de humo por la chimenea.	Posición del regulador temperatura. Filtros atascados. Serpentín de la caldera atascado de caliza. Combustión incorrecta. Combustible alterado por presencia de impurezas o de agua.	Controle. Límpielos o sustitúyalos. Contacte al Centro de asistencia técnica. Limpie los filtros de gasóleo o sustitúyalos. Contacte al Centro de asistencia técnica. Vacíe el depósito y límpielo muy bien. Limpie los filtros de gasóleo.
Aspiración de detergente insuficiente.	Grifo cerrado. Detergente terminado. Serpentín o tubo atascados.	Ábralo. Llene el depósito de detergente. Contacte al Centro de asistencia técnica.
Pérdidas de agua por la cabeza.	Juntas gastadas.	Contacte al Centro de asistencia técnica.
Presencia de agua en el aceite.	Porcentaje excesivo de humedad en el lugar.	Sustituya el aceite.

IMPORTANTE:

Para la mantención y/o reparación utilizar sólo repuestos originales que ofrecen las mejores características de calidad y fiabilidad. En caso de no utilizarse repuestos originales el fabricante declina toda responsabilidad.

Português

Parabéns! Gostaríamos de agradecer-lhe

a compra desta máquina de lavar a alta pressão. Com esta aquisição, demonstrou não aceitar compromissos: **Você quer o que há de melhor.**

Preparamos este manual para que pudesse apreciar ao máximo as qualidades e as grandes prestações que esta máquina lhe oferece.

Aconselhamo-lo a ler todas as suas partes antes de utilizar a máquina.

A marca CE aplicada na sua máquina de lavar demonstra a construção em conformidade com as Normas Europeias no que diz respeito à segurança.

Para além disso, propomos uma vasta gama de máquinas para a limpeza, tais como:

ASPIRADORES, além de uma completa gama de **ACESSÓRIOS** e **DETERGENTES QUÍMICOS** adequados para a limpeza de qualquer tipo de superfície.

Peça o catálogo completo dos nossos produtos ao seu revendedor.

TRADUÇÃO DAS INSTRUÇÕES ORIGINAIS

O texto deste manual foi controlado atentamente. Todavia, os eventuais erros de impressão deverão ser comunicados ao fabricante. Para além disso, com o objectivo de melhorar o produto, reserva-se o direito de efectuar modificações para a actualização desta publicação sem aviso prévio. É proibida qualquer reprodução, até mesmo parcial, deste manual sem a autorização do fabricante.

PREPARAÇÃO DA MÁQUINA DE LAVAR A ALTA PRESSÃO

Montagem do guiador.

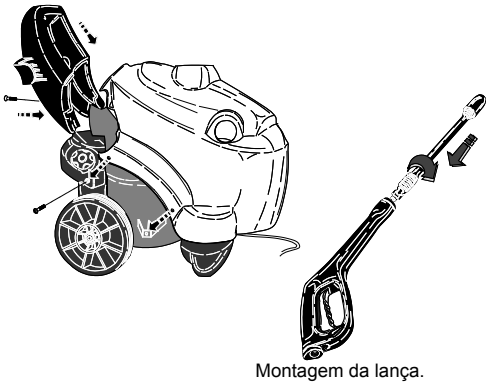

Montagem da lança.

Montagem do reservatório posterior.

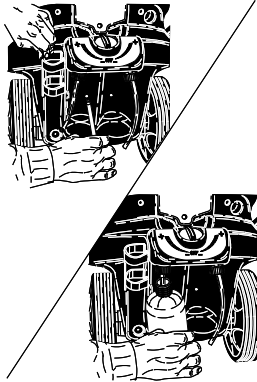

Ligação à rede hídrica.

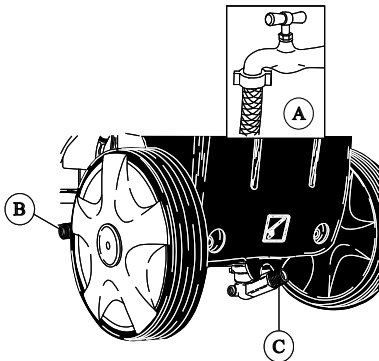

Ligação à rede eléctrica.

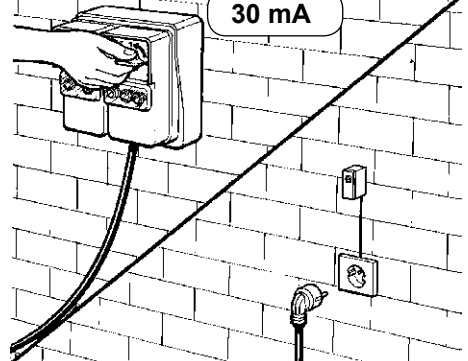

Continue a leitura deste manual sem ligar a máquina de lavar às redes eléctrica e hídrica.

Português

DESCRIÇÃO DOS SÍMBOLOS APLICADOS NA MÁQUINA DE LAVAR



NÃO VIRE O JACTO DE ÁGUA CONTRA PESSOAS, ANIMAIS, TOMADAS DE CORRENTE, OU CONTRA A PRÓPRIA MÁQUINA.



LIGAÇÃO DO MOTOR DA BOMBA.



ATENÇÃO: PERIGO DE QUEIMADURA.

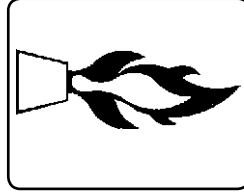

LIGAÇÃO DO QUEIMADOR.

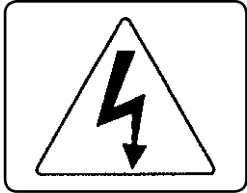

ATENÇÃO: PERIGO DE FULMINAÇÃO.

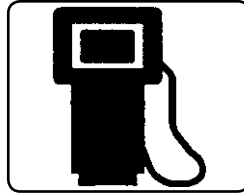

CARBURANTE (GASÓLEO).

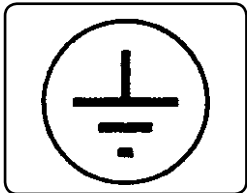

LIGAÇÃO À TERRA.



PRODUTO QUÍMICO (DETERGENTE).

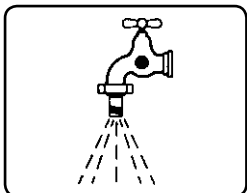

ENTRADA DE ÁGUA.



NÃO ALIMENTE A MÁQUINA COM ÁGUA POTÁVEL. UTILIZE UM DISJUNTOR DE REDE DE ACORDO COM A NORMATIVA EN 12729 TIPO BA.

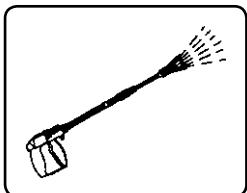

SAÍDA DE ÁGUA.

As instruções mais importantes estão marcadas pelo símbolo



PREFÁCIO

⚠ Este manual deve ser lido antes da instalação, colocação em funcionamento e utilização da máquina de lavar a alta pressão.

Este manual é parte integrante do produto. É composto por duas partes, sendo uma delas impressa em amarelo.

Leia atentamente as advertências e as instruções contidas neste manual pois estas fornecem importantes indicações acerca da **SEGURANÇA DE UTILIZAÇÃO** e da **MANUTENÇÃO**, prestando atenção especial nas normas gerais de segurança contidas no anexo amarelo.

CONSERVE ESTE MANUAL COM CUIDADO PARA FUTURAS CONSULTAS.

⚠ O conteúdo do presente manual de instruções deve ser levado a conhecimento de quem utiliza a hidrolimpadora.

CLASSIFICAÇÃO

O utente deve respeitar as condições de utilização da máquina previstas pelas Normas. Em modo especial, deve seguir a classificação descrita.

No que diz respeito à protecção contra descargas eléctricas, a máquina de lavar a alta pressão é um aparelho da **Classe I**.

A máquina de lavar é regulada na fábrica e todos os dispositivos de segurança nela contidos são sigilados. **É proibido alterar a sua regulação.**

A máquina de lavar a alta pressão utiliza um queimador alimentado a **Diesel** para aquecer a água.

A máquina sempre deve ser utilizada sobre um terreno consistente e plano; para além disso, não deve ser deslocada durante o seu funcionamento ou enquanto estiver ligada à rede de alimentação eléctrica.

A hidrolimpadora é considerada um aparelho de instalação fixa. O não cumprimento desta norma pode ser perigoso.

A máquina de lavar a alta pressão não deve ser utilizada na presença de atmosfera corrosiva ou potencialmente explosiva (presença de vapores ou gases).

A ligação à rede de alimentação eléctrica deve ser efectuada numa instalação realizada em conformidade com as normas vigentes (cumprindo o previsto pela Norma IEC 60364-1) e de acordo com as instruções do fabricante.

Uma ligação errada pode causar danos a pessoas, animais ou coisas. O fabricante não pode ser considerado responsável por tais danos.

As máquinas de lavar com potência inferior a 3 kW possuem uma ficha para a ligação à rede eléctrica.

Neste caso, verifique se a capacidade eléctrica da instalação e das tomadas de corrente são adequadas à potência máxima do aparelho indicada na plaqueta (kW).

Se tiver dúvidas a respeito, dirija-se a técnicos profissionalmente qualificados.

Em caso de incompatibilidade entre a tomada e a ficha do aparelho, faça com que esta última seja substituída por uma nova do tipo adequado por técnicos profissionalmente qualificados.

Recomendamos a instalação de um interruptor magnetotérmico diferencial, com uma sensibilidade equivalente a 30 mA, a montante da tomada de alimentação ou na instalação eléctrica.

Antes de ligar o aparelho, certifique-se de que os dados da plaqueta correspondam aos da rede de distribuição eléctrica.

Não utilize extensões para ligar a máquina à rede de alimentação eléctrica.

A segurança eléctrica deste aparelho só será garantida se o mesmo for ligado a uma instalação de ligação à terra eficaz, como previsto pelas normas vigentes em termos de segurança eléctrica (cumprindo o previsto pela Norma IEC 60364-1).

Este requisito de segurança é fundamental para o funcionamento do aparelho. Em caso de dúvidas, faça com que a instalação seja cuidadosamente controlada por técnicos profissionalmente qualificados.

O fabricante não pode ser considerado responsável por eventuais danos causados pela ausência de ligação à terra.

Desconecta-se o aparelho da rede de alimentação eléctrica somente se a ficha for retirada da tomada ou se o interruptor onipolar na instalação for desligado.

A falta de observância de quanto acima alivia o fabricante de qualquer responsabilidade e representa um uso negligente do produto.

A hidrolimpadora é considerada um aparelho de instalação fixa.

⚠ As hidrolimpadoras com dispositivo "Total stop" devem considerar-se desligadas com o interruptor magnetotérmico na posição "O" ou com a ficha desligada da tomada de corrente.

DECLARAÇÃO "CE" DE CONFORMIDADE

Declaramos sob a nossa exclusiva responsabilidade que o produto ao qual esta declaração se refere está em conformidade com as seguintes directivas comunitárias:

2006/42/CE - 2004/108/CE - 2000/14/CE - 97/23/CE

Normas harmonizadas aplicadas:

EN 12100-1, EN 12100-2, EN 60335-1, EN 60335-2-79, EN 55014-1, EN 55014-2, EN 61000 (part 3-4-6), EN 60704-1

DESTINO DE EMPREGO

O aparelho destina-se exclusivamente à limpeza de máquinas, veículos, edifícios, ferramentas e superfícies em geral adequadas ao tratamento com jacto de solução detergente a alta pressão, compreendida entre 25 e 250 bar (360 - 3600 PSI).

Este aparelho foi projectado para ser usado com os detergentes fornecidos ou aconselhados pelo fabricante. A utilização de outros detergentes ou de outras substâncias químicas pode influenciar a segurança do aparelho.

Este aparelho só deverá ser destinado ao emprego para o qual foi expressamente projectado.

Qualquer outra utilização deve ser considerada imprópria e, portanto, irracional.

Exemplos de utilização irracional são:

- Lavagem de superfícies não adequadas ao tratamento com jacto a alta pressão.
- Lavagem de pessoas, animais, aparelhos eléctricos e da própria máquina.
- Utilização de detergentes ou de substâncias químicas não adequadas.
- Travagem do gatilho (alavanca) da lança em posição de alimentação.

O fabricante não pode ser considerado responsável por eventuais danos provocados por utilizações impróprias, erradas ou irracionais.

No que diz respeito à segurança, as máquinas de lavar a alta pressão são construídas em conformidade com as Normas vigentes.

OPERAÇÕES PRELIMINARES

DESEMBALAMENTO

Depois de ter desmontado a máquina de lavar, verifique a sua integridade.

Em caso de dúvida, não utilize a máquina.

Dirija-se ao próprio revendedor.

Os elementos da embalagem (saquinhos, caixas, pregos, etc.) não devem ser deixados ao alcance das crianças pois constituem potenciais fontes de perigo e **devem ser eliminados ou conservados respeitando rigorosamente as normas nacionais sobre o meio ambiente.**

MONTAGEM DAS PARTES SOLTAS DA MÁQUINA

As partes fundamentais e as relativas à segurança são montadas pelo fabricante.

Por motivos de embalagem e transporte, alguns elementos secundários da máquina de lavar são fornecidos desmontados.

A montagem destas peças deverá ser feita pelo utilizador segundo as instruções fornecidas em cada kit de montagem

PLAQUETA DE IDENTIFICAÇÃO:

A plaqueta de identificação com as principais características técnicas da sua máquina está colocada no carro da máquina e é sempre visível.

⚠ No momento da compra, certifique-se de que o produto possui a plaqueta. Caso contrário, avise imediatamente o fabricante e/ou o revendedor.

A utilização de aparelhos sem a plaqueta aliviará o fabricante de qualquer responsabilidade. Os produtos que não possuírem a plaqueta deverão ser considerados anónimos e potencialmente perigosos.

ENCHIMENTO DO TANQUE DE COMBUSTÍVEL

Encha o tanque com combustível para motores Diesel (fig. 1).

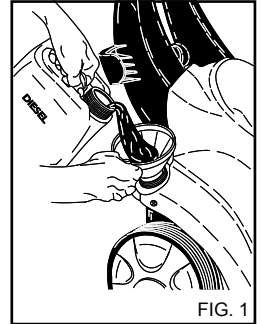

FIG. 1

⚠ Não use um combustível diferente do indicado na plaqueta de identificação.

Durante o funcionamento da máquina, controle periodicamente o nível de combustível.

O funcionamento sem combustível pode causar avarias à bomba de gasóleo.

ENCHIMENTO DO RESERVATÓRIO DE DETERGENTE

Escolha entre a gama de produtos aconselhados o mais adequado para a lavagem a ser feita e dilua-o com água (fig. 2) segundo as indicações contidas na embalagem do produto.

Encha o reservatório de detergente com o produto diluído (fig. 3).

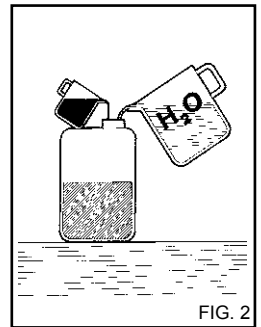

FIG. 2

Peça ao seu revendedor o catálogo dos detergentes que podem ser utilizados em função do tipo de lavagem a ser feita e do tipo de superfície a ser tratada.

Depois do uso, o circuito de sucção de detergente deverá ser enxaguado com água limpa.

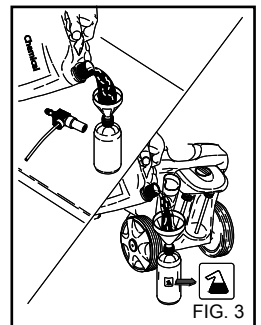

FIG. 3

KIT CERA-SABÃO. (Se disponível).

Girar o seletor para seleccionar o reservatório desejado. A distribuição do detergente é possível só com baixa pressão.

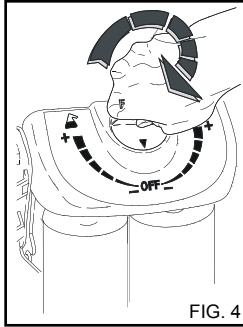

FIG. 4

DISPOSITIVOS DE COMANDO E DE CONTROLE

⚠ Antes de ligar a máquina às redes eléctrica e hídrica, é preciso conhecer a função dos dispositivos de comando e de controle da máquina de lavar a alta pressão. Faça esta operação seguindo as descrições contidas no manual de instruções e fazendo referência às respectivas figuras.

LIGAÇÃO À REDE HÍDRICA

Ligue o tubo de alimentação à rede (fig. 5A) e à conexão da máquina de lavar a alta pressão (fig. 5B). Verifique se a rede hídrica fornece a quantidade e a pressão de água suficientes para o funcionamento da máquina: 2 - 8 BAR (29 - 116 PSI). Temperatura máxima da água de alimentação: 50°C (122 F).

Ligue o tubo de alta pressão à máquina de lavar (fig. 5C) e à lança (fig. 6).

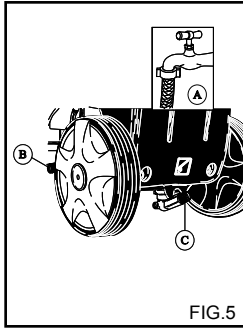

FIG.5

IMPORTANTE.

A máquina de lavar a alta pressão deve funcionar com água limpa. Água suja ou contendo areia, produtos químicos corrosivos e diluentes provocam graves avarias à máquina. O falta de observância de quanto acima alivia o fabricante de qualquer responsabilidade e representa um uso negligente do produto.

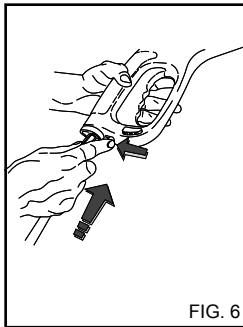

FIG. 6



Importante

Respeite as recomendações fornecidas pela empresa de gestão do serviço hídrico.

As regulamentações em vigor prevêm que o aparelho não seja ligado à rede de água potável sem um disjuntor de rede adequado. Utilize um disjuntor de rede adequado de acordo com a normativa EN 12729 Tipo BA. A água que circula através de um separador de sistema já não é classificada como água potável.



Atenção

Não ligue a máquina a depósitos de água potável.

LIGAÇÃO À REDE DE ALIMENTAÇÃO ELÉCTRICA

A ligação à rede de alimentação eléctrica da máquina de jacto de água a alta pressão deve ser efectuada numa instalação realizada em conformidade com as normas e leis vigentes. Verifique se a tensão de rede disponível na instalação corresponde à tensão para a qual a máquina foi preparada, a qual está indicada na plaqueta de identificação.



O cabo eléctrico deve ser protegido contra esmagamentos acidentais



Não utilize o aparelho se o cabo de alimentação estiver danificado.



A utilização de qualquer aparelho eléctrico comporta o cumprimento de algumas regras fundamentais:

- Não toque o aparelho com as mãos ou os pés molhados ou húmidos.
- Não utilize o aparelho com os pés descalços ou com roupas inadequadas.
- Não puxe o cabo de alimentação ou o próprio aparelho para desligar a ficha da tomada de corrente (Para hidrolimpadoras com potência inferior a 3 Kw equipadas com ficha).

No que diz respeito à protecção contra descargas eléctricas, a máquina de lavar a alta pressão é um aparelho da **Classe I**.



O não cumprimento das referidas normas alivia o fabricante de qualquer responsabilidade e representa um emprego negligente do produto.

ADVERTÊNCIAS GERAIS DE INSTALAÇÃO E USO

⚠ A máquina de jacto de água a alta pressão não se destina a ser utilizada por crianças, adolescentes, pessoas com capacidades físicas, sensoriais ou mentais reduzidas, em estado de embriaguez ou com falta de experiência e conhecimentos. O operador deve ser informado das instruções de utilização do aparelho por uma pessoa responsável pela sua segurança. As crianças devem ser vigiadas para garantir que não brincam com a máquina de jacto de água a alta pressão.

⚠ Só utilize acessórios originais que oferecem a garantia de um funcionamento seguro do aparelho.

⚠ O tubo flexível de ligação entre a lança e a máquina de lavar não deve ser danificado. Caso se estrague, substitua-o imediatamente. O tubo deve indicar a pressão admitida, a data de produção e o fabricante.

⚠ Os tubos, as junções e as conexões para alta pressão são muito importantes para a segurança da máquina de lavar a alta pressão. Só utilize peças de reposição originais aprovadas pelo fabricante.

⚠ Não utilize a máquina de lavar na presença de pessoas e/ou animais no seu raio de acção.

⚠ Os jactos de água podem ser perigosos se usados incorrectamente. O jacto não deve ser virado para pessoas e/ou animais, equipamentos eléctricos, ou para o próprio aparelho.

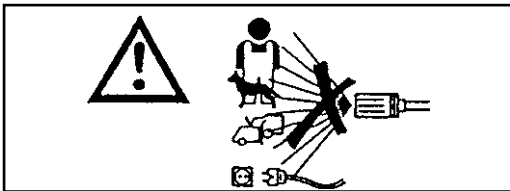

⚠ O jacto de água gera uma força de reacção na lança. Segure firmemente o punho da lança.

⚠ A utilização da máquina de lavar a alta pressão deve ser avaliado em função do tipo de lavagem a efectuar. Proteja-se contra a ejeção de corpos sólidos ou de substâncias corrosivas utilizando roupas protectivas adequadas.

⚠ A utilização da máquina de lavar a alta pressão deve ser avaliada em função da zona na qual a lavagem será feita (ex: indústrias alimentares, indústrias farmacêuticas, etc.). As respectivas normas e condições de segurança deverão ser respeitadas.

No que diz respeito à protecção contra descargas eléctricas, a máquina de lavar a alta pressão é um aparelho da **Classe I**.

⚠ Não dirija o jacto de água a si próprio ou a outras pessoas para limpar roupas ou calçados.

⚠ Durante o uso, é proibido travar o gatilho (alavanca) da lança na posição de alimentação.

⚠ A máquina de lavar com jacto de água quente utiliza um queimador alimentado a **Diesel** para aquecer a água. O emprego de outros tipos de combustível é perigoso.

⚠ Antes de efectuar qualquer operação de limpeza e/ou manutenção, desligue o aparelho das redes de alimentação eléctrica e hídrica.

⚠ Periodicamente, **peelo menos uma vez por ano**, faça com que os dispositivos de segurança sejam inspeccionados por um nosso centro de assistência técnica.

⚠ Caso fosse necessário utilizar o aparelho num lugar fechado, deve-se providenciar à instalação de um sistema de aspiração dos fumos e ventilação adequada dos locais.

⚠ Não obstrua as aberturas ou fendas de ventilação, de radiação de calor ou a saída de fumos das máquinas de lavar com jacto de água quente.

⚠ Não utilize o aparelho se o cabo de alimentação estiver danificado.

Para a substituição do cabo danificado, dirija-se exclusivamente a um nosso centro de assistência técnica.

O cabo de alimentação deste aparelho não pode ser substituído pelo utente.

⚠ O cabo de alimentação eléctrica não deve nunca ficar sujeito a tensão mecânica e o seu percurso deve estar protegido contra esmagamentos acidentais.

⚠ A utilização de qualquer aparelho eléctrico comporta o cumprimento de algumas regras fundamentais:

- Não toque o aparelho com as mãos ou os pés molhados ou húmidos.
- Não utilize o aparelho com os pés descalços ou com roupas inadequadas.
- Não puxe o cabo de alimentação ou o próprio aparelho para desligar a ficha da tomada de corrente (Para hidrolimpadoras com potência inferior a 3 Kw equipadas com ficha).

⚠ Em caso de avaria e/ou defeito de funcionamento, desligue o aparelho (desligando-a da rede eléctrica de alimentação, por meio do interruptor magnetotérmico ou tirando a ficha da tomada, e hídrica)e não o manuseie.

Dirija-se a um nosso centro de assistência técnica. O não cumprimento das referidas normas alivia o fabricante de qualquer responsabilidade e representa um emprego negligente do produto.

UTILIZAÇÃO DA MÁQUINA DE LAVAR A ALTA PRESSÃO

PAINEL DE COMANDOS

A - Interruptor liga/desliga

B - Torneira de dosagem de detergente (se disponível).

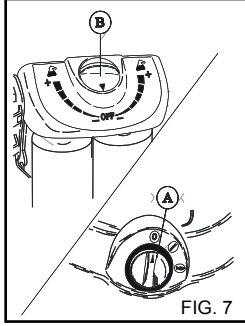

FIG. 7

LIGAÇÃO DA MÁQUINA DE LAVAR A ALTA PRESSÃO

- 1) Abra a torneira de alimentação de água (fig. 5A).
- 2) Ligar a hidrolimpadora à rede eléctrica introduzindo a ficha na tomada de corrente.
- 3) Ligue a máquina levando o interruptor de ligação até à posição "I" (fig. 7A). O jacto de água em alta pressão gera uma força de reacção na lança. Manter bem seguros os punhos da lança.
- 4) Aperte a alavanca do punho da lança e comece a lavagem.
- 5) Para o funcionamento da máquina de jacto de água a alta pressão com água quente, rode o interruptor de acendimento para a posição de Água Quente.

⚠ As hidrolimpadoras implementadas com o sistema "Total stop" fazem partir e parar o motor no momento em que se acciona ou solta a alavanca do punho da lança.

⚠ Não bloquear a alavanca do punho na posição de distribuição

IMPORTANTE !

Para eliminar as eventuais impurezas ou bolhas de ar do circuito hidráulico, faça o primeiro arranque da máquina de lavar sem a lança, deixando que a água saia por alguns segundos. Eventuais impurezas poderiam obstruir o bico e impedir o seu funcionamento (Fig. 8).

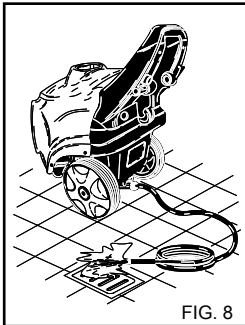

FIG. 8

PARAGEM DA MÁQUINA DE LAVAR

- 1) Desligue o queimador rodando o interruptor de acendimento para a pos. "I" (fig. 7A).
- 2) Faça com que a máquina funcione com água fria por pelo menos 30" para esfriar a caldeira.
- 3) Interrompa o funcionamento da máquina levando o interruptor de liga/desliga até à posição "0" (fig. 7A).

4) Despressurize o tubo A.P. carregando na alavanca da pistola .

5) Desligar a hidrolimpadora da rede eléctrica, por meio do interruptor magnetotérmico ou tirando a ficha da tomada de corrente.

6) Feche a torneira de alimentação de água (fig. 5A).

⚠ Quando se deixa a hidrolimpadora abandonada, também por um breve lapso de tempo, deve-se sempre desligá-la, accionando o interruptor magnetotérmico ou tirando a ficha da tomada de corrente.

⚠ As hidrolimpadoras com dispositivo "Total stop" devem considerarse desligadas com o interruptor magnetotérmico na posição "0" ou com a ficha desligada da tomada de corrente.

⚠ Quando a hidrolimpadora não está sendo utilizada, deve-se fechar o dispositivo de segurança do punho. (fig.10).

⚠ Fazer funcionar a hidrolimpadora a seco provoca graves danos às juntas estanques da máquina.

UTILIZAÇÃO DO BICO REGULÁVEL MULTIREG (fig. 9)

A selecção da pressão deve ser feita com a pistola fechada.

Lavagem a baixa pressão e aspiração de detergente. (Versão com aspiração de detergente).

Mova o bico em avanti.

Lavagem a alta pressão
Mova o bico para fora.

Lavagem a alta pressão com jacto de água concentrado

Rode o bico no sentido inverso ao dos ponteiros do relógio.

Lavagem a alta pressão com jacto de água em forma de leque

Rode o bico no sentido dos ponteiros do relógio.

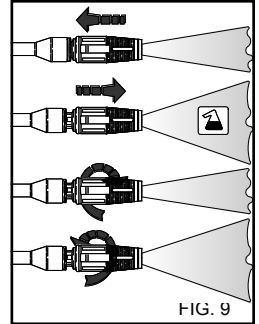

FIG. 9

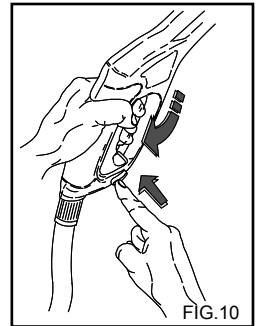

FIG.10

CONSELHOS PARA A UTILIZAÇÃO DE DETERGENTES

⚠ Atenção

Esta máquina de lavar a alta pressão foi projectada para ser utilizada com os detergentes fornecidos ou aconselhados pelo fabricante.

A utilização de outros detergentes ou de outras substâncias químicas pode influenciar a segurança da máquina.

- 1) Para a compatibilidade com o meio ambiente, aconselha-se a utilizar o detergente duma maneira racional, segundo as recomendações indicadas na embalagem do produto.
- 2) Escolha entre a gama dos produtos aconselhados o mais adequado para a lavagem que deseja fazer e dilua-o com água segundo as recomendações indicadas na embalagem do produto ou no catálogo dos detergentes mais adequados ao tipo de máquina de lavar a frio ou a quente.
- 3) Peça ao seu revendedor o catálogo dos detergentes.

FASES OPERATIVAS PARA UMA LAVAGEM CORRECTA COM A UTILIZAÇÃO DE DETERGENTES

1) Prepare a solução detergente mais adequada ao tipo de sujidade e à superfície a lavar.

2) Retire a extensão do cabo e insira o kit do pulverizador de detergente (fig. 11), accione a máquina de jacto de água a alta pressão e pulverize a superfície a lavar de baixo para cima.

Na versão com aspiração de detergente, abra a torneira de dosagem (Fig. 7B) e empurre o bico para a frente.

Deixe actuar durante alguns minutos.

3) Enxágue abundantemente toda a superfície procedendo de cima para baixo com água quente ou fria a alta pressão.

4) Depois do uso com detergente, enxaguar o circuito da água em alta pressão (A.P.): fazer funcionar a bomba por 1 minuto com a torneira de dosagem completamente fechada.

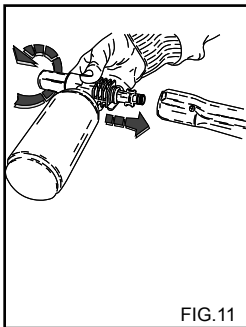

FIG. 11

MANUTENÇÃO

O UTILIZADOR SÓ PODERÁ FAZER A MANUTENÇÃO DA MÁQUINA QUANDO A RESPECTIVA OPERAÇÃO FOR AUTORIZADA NESTE MANUAL DE INSTRUÇÕES.

É PROIBIDA QUALQUER OUTRO TIPO DE INTERVENÇÃO.

⚠ Para as operações de manutenção na caldeira, na bomba de alta pressão, nas partes eléctricas e em todas as partes com função de segurança, é preciso dirigir-se ao nosso Centro de Assistência.

⚠ Antes de efectuar qualquer operação de manutenção, desligue a máquina de lavar das redes de alimentação eléctrica por meio do interruptor magnetotérmico ou tirando a ficha da tomada de corrente e hídrica fechando a torneira de alimentação (Ver os capítulos: ligação à rede eléctrica e hídrica). Ao completar a manutenção, antes de tornar a ligar a máquina às redes eléctrica e hídrica, certifique-se de que todos os painéis

de fechamento foram montados correctamente e presos com os parafusos previstos.

Se esta norma não for respeitada, existirá o perigo de fulminação.

PRECAUÇÕES CONTRA O GELO

A máquina de lavar a alta pressão não deve ser exposta ao gelo.

No final do trabalho ou em longos períodos de inactividade, se a máquina for deixada em ambientes expostos ao gelo, será obrigatório a utilização de produtos anticongelamento a fim de prevenir graves avarias ao circuito hidráulico.

OPERAÇÕES PARA A UTILIZAÇÃO DE PRODUTO ANTICONGELAMENTO (fig. 12)

1) Feche a alimentação de água (torneira), desconecte o tubo de alimentação e faça com que a máquina funcione até que se esvazie completamente.

2) Parar a hidrolimpadora pondo o interruptor de ligação na posição "0".

3) Mergulhar o tubo de alimentação no recipiente com a solução antigelante.

4) Colocar em funcionamento a hidrolimpadora pondo o interruptor de ligação na posição "I". Desligue a máquina de lavar da rede de alimentação eléctrica accionando o interruptor omipolar.

5) Prepare um recipiente contendo a solução do produto anticongelamento.

6) Faça com que a máquina funcione até o produto anticongelamento saia pela lança.

7) Faça com que a máquina succione o produto anticongelamento também pela sucção de detergente.

8) Desligar a hidrolimpadora da rede eléctrica, por meio do interruptor magnetotérmico ou tirando a ficha da tomada de corrente.

⚠ O antigelante é um produto que pode causar danos pois pode inquirar o meio ambiente, portanto, para o seu uso deve seguir atentamente as instruções gravadas na embalagem do produto (não abandonar no meio ambiente).

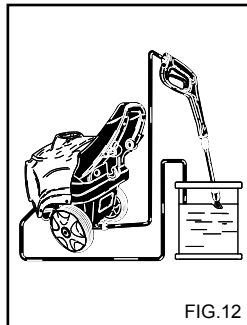

FIG. 12

TROCA DE ÓLEO DA BOMBA

Para a sua substituição, solicitar a intervenção da assistência técnica.

⚠ SUBSTITUIÇÃO DO BICO DE ALTA PRESSÃO

Periodicamente, é necessário substituir o bico de alta pressão montado na lança, pois este é um componente sujeito ao desgaste normal de funcionamento. Em geral, o desgaste pode ser identificado por uma queda de pressão de funcionamento da máquina de lavar. Para a eventual substituição do bico, dirija-se ao fornecedor e/ou ao revendedor para obter as instruções pertinentes.

DESINCRUSTAÇÃO

Periodicamente, é necessário fazer uma operação de desincrustação, pois o cal presente na água deposita-se dentro do circuito hidráulico e da serpentina, obstruindo-as com o tempo.

Este trabalho deve ser feito por um nosso centro autorizado de assistência técnica, o qual fará com que economize dinheiro, aumentando a eficiência da máquina de lavar a alta pressão.

Português

LIMPEZA DO FILTRO E DO TANQUE DE GASÓLEO

Desmonte o filtro de linha do gasóleo e substitua-o (fig. 13).

Faça esta substituição a intervalos regulares.

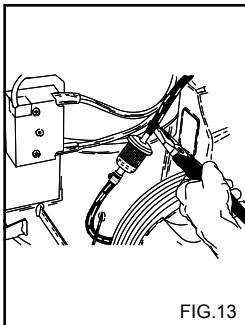

FIG.13

LIMPEZA DO FILTRO DE ÁGUA

Limpe o filtro de água, removendo as eventuais impurezas, a intervalos regulares (fig. 14)

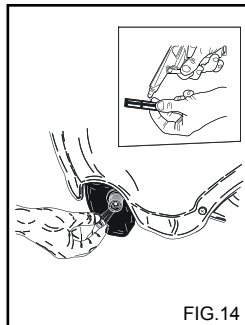

FIG.14

TABELA RECAPITULATIVA DE MANUTENÇÃO ORDINÁRIA A SER FEITA PELO UTILIZADOR

Descrição das operações:

Controlo do cabo eléctrico -tubos-conexões de alta pressão	A cada utilização
Substituição e limpeza dos filtros de gasóleo	A cada 100 horas
Limpeza do tanque de gasóleo	A cada 100 horas
Limpeza do filtro de água	A cada 50 horas

TABELA RECAPITULATIVA DE MANUTENÇÃO EXTRAORDINÁRIA A SER FEITA PELO CENTRO DE ASSISTÊNCIA

Descrição das operações:

Caldeira	
Limpeza da serpentina	A cada 200 horas
Desincrustação da serpentina	A cada 300 horas
Troca do óleo da bomba A.P.	A cada 500 horas
Limpeza da bomba de gasóleo	A cada 200 horas
Substituição do bico de gasóleo	A cada 200 horas
Regulação dos electrodos	A cada 200 horas
Substituição dos electrodos	A cada 500 horas
Substituição das guarnições da bomba A.P.	A cada 500 horas
Substituição do bico da lança	A cada 200 horas
Calibragem e verificação dos dispositivos de segurança	1 vez por ano

IMPORTANTE:

Os intervalos de tempo indicados referem-se a condições normais de funcionamento. Para utilização em situações mais difíceis, diminua os intervalos de cada operação.

Para a manutenção e/ou reparação, só utilize peças de reposição originais que oferecem as melhores características de qualidade e de fiabilidade. O uso de peças sobresselentes não originais alivia o fabricante de qualquer responsabilidade, que correrá por conta de quem efectua a intervenção.

INACTIVIDADE

Caso a máquina não seja utilizada por longos períodos de tempo, é necessário desconectar a fonte de alimentação, esvaziar os reservatórios que contêm os líquidos de funcionamento e providenciar a protecção das partes que possam sofrer avarias provocadas pelo depósito de poeira.

Lubrifique as partes que possam sofrer avarias em caso de secagem, tais como os tubos. Quando tornar a ligar a máquina, verifique se não existem rachaduras ou cortes nos tubos de ligação hídrica.

Óleos e produtos químicos devem ser eliminados no pleno respeito das leis em vigor.

DEMOLIÇÃO

Recomendamos que inutilize a máquina de jacto de água a alta pressão, quando decidir deixar de a utilizar, cortando o cabo de alimentação da energia eléctrica.

Recomendamos ainda que torne inócuas as partes da máquina de jacto de água a alta pressão que possam constituir um perigo, sobretudo para as crianças, que se poderão servir da máquina inutilizada para brincar.

O produto é um resíduo especial do tipo REEE e cumpre os requisitos das novas directivas relativas à protecção do meio ambiente. Deve ser eliminado separadamente dos resíduos comuns de acordo com as leis e normas vigentes.

Não utilize as peças desmontadas na demolição como peças de reposição.

Português

PROBLEMAS - SOLUÇÕES

 **Desligar a hidrolimpadora da rede eléctrica, por meio do interruptor omnipolar ou tirando a ficha da tomada de corrente.**

PROBLEMA	CAUSAS	SOLUÇÕES
Rodando o interruptor, a máquina não começa a funcionar.	Ausência de ligação eléctrica. Entrada em acção da protecção térmica.	Verifique a tensão da rede (ver características técnicas). Reestabeleça. (se tornar a saltar, consulte a assistência técnica).
Não há distribuição do jacto ou há uma perda através do circuito da água em alta pressão.	Filtro de alimentação da água obstruído. Ligação à rede hidráulica defeituosa. Torneira de rede fechada Perdas através do circuito de alta pressão.	Limpá-lo. Controlar. Abri-la. Solicitar a intervenção do Centro de Assistência.
A bomba gira, mas não alcança a pressão nominal.	Filtro de alimentação da água obstruído. Ligação à rede hidráulica defeituosa. Injector da lança desgastado. Válvulas sujas ou desgastadas. Torneira do detergente aberta. Dispositivo de regulação da pressão sobre a lança aberto (se presente).	Limpá-lo. Controle. Solicitar a intervenção do Centro de Assistência. Solicitar a intervenção do Centro de Assistência. Fechá-la. Fechá-lo.
Com a lança aberta a pressão desce e sobe.	Injector obstruído ou deformado. Alimentação insuficiente. Torneira do detergente aberta.	Limpá-lo ou solicitar a intervenção do Centro de Assistência. Controlar. Fechá-la.
Deslocando o interruptor de acendimento na posição de Água Quente, não se tem a ligação da caldeira.	Falta óleo diesel.	Verificar o nível do óleo diesel no tanque e controlar se há presença de água no circuito de aspiração do combustível.
Água não suficientemente quente.	Filtros obstruídos. Serpentina da caldeira obstruída pelo calcário.	Limpá-los ou substituí-los Solicitar a intervenção do Centro de Assistência.
Fumo excessivo pela chaminé.	Combustão não correcta. Combustível alterado com presença de impurezas ou água.	Limpar os filtros do óleo diesel ou substituí-los. Solicitar a intervenção do Centro de Assistência. Esvaziar o tanque e limpá-lo cuidadosamente. Limpar os filtros do óleo diesel.
Aspiração de detergente insuficiente.	Torneira fechada. Detergente esgotado. Serpentina ou tubo obstruídos.	Abri-la. Encher o tanque de detergente. Solicitar a intervenção do Centro de Assistência.
Perdas de água pela cabeceira.	Juntas desgastadas	Solicitar a intervenção do Centro de Assistência.
Presença de água no óleo.	Excessiva percentagem de humidade no ambiente.	Substituir o óleo.

IMPORTANTE:

Para a manutenção e/ou reparação, só utilize peças de reposição originais que oferecem as melhores características de qualidade e de fiabilidade. A não utilização de peças de reposição originais alivia o fabricante de qualquer responsabilidade.

Примите поздравления! Благодарим Вас за покупку аппарата для мойки под давлением,

Вы продемонстрировали, что не допускаете компромиссов - **Вы выбираете самое лучшее.**

Цель этой инструкции – дать Вам возможность полностью оценить качество и высокую эффективность, которыми характеризуется аппарат для мойки под давлением.

Прежде, чем начать его эксплуатировать рекомендуем полностью прочитать инструкции.

Маркировка **CE** на аппарате для мойки под давлением показывает, что она соответствует европейским нормативам безопасности.

Кроме аппарата для мойки под давлением, мы предлагаем широкую гамму машин для уборки:

ВЫТЯЖНЫЕ ПЫЛЕСОСЫ, а также полную гамму аксессуаров, химикатов, моющих средств, предназначенных для очистки поверхностей любого вида.

Спрашивайте у Вашего продавца полный каталог нашей продукции.

ИНСТРУКЦИЯ ПЕРЕВОД ОРИГИНАЛЬНОЙ

Текст инструкции тщательно проверен, тем не менее, сообщите производителю о возможных ошибках печати. Кроме того, для улучшения качества продукции производитель оставляет за собой право вносить изменения в инструкции без обязательства уведомления.

Без разрешения производителя запрещается воспроизведение, даже частичное, настоящих инструкций.

ПОДГОТОВКА АППАРАТА ДЛЯ МОЙКИ ПОД ДАВЛЕНИЕМ

Присоединение ручки.

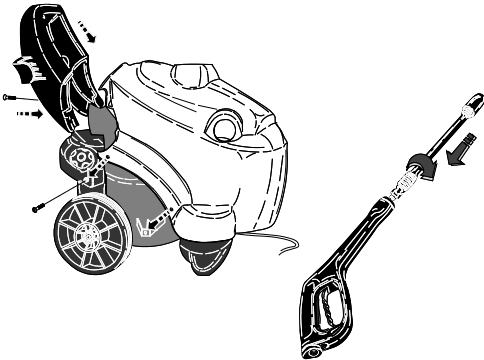

Присоединение насадки пистолета.

Присоединение заднего бака.

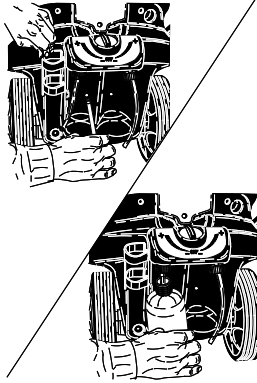

Подключение воды.

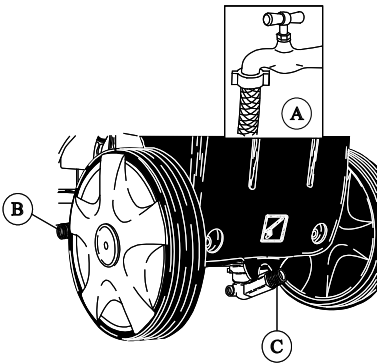

Подключение к электросети.

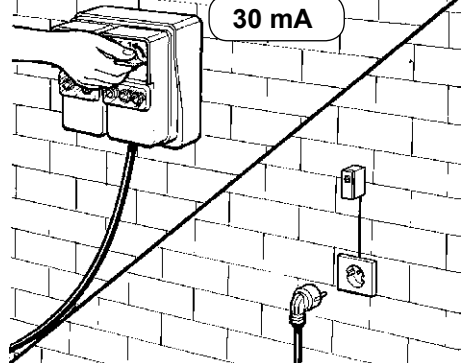

Прочитайте данное руководство перед присоединением моечного аппарата к системам водо- и электроснабжения.

ОПИСАНИЕ СИМВОЛОВ НА АППАРАТЕ

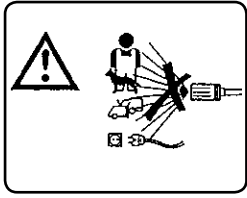

НЕ НАПРАВЛЯЙТЕ СТРУЮ НА ЛЮДЕЙ, ЖИВОТНЫХ, ЭЛЕКТРИЧЕСКИЕ РОЗЕТКИ ИЛИ САМО УСТРОЙСТВО.

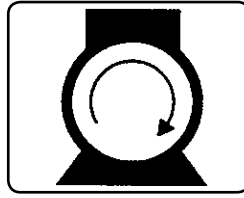

ВКЛЮЧЕНИЕ ДВИГАТЕЛЯ НАСОСА.



ВНИМАНИЕ: РИСК ОЖОГОВ.

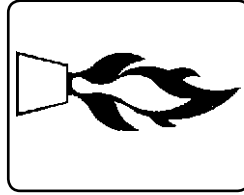

ЗАЖИГАНИЕ ГОРЕЛКИ.

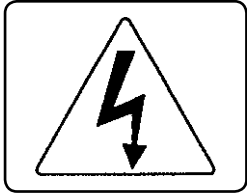

ВНИМАНИЕ: ОПАСНОСТЬ УДАРА ЭЛЕКТРИЧЕСКИМ ТОКОМ.

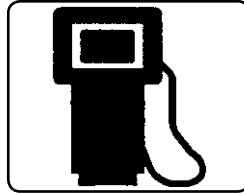

ТОПЛИВО (ДИЗЕЛЬ).

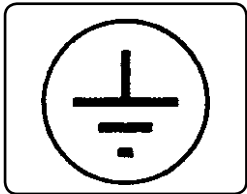

ЗАЗЕМЛЕНИЕ.



ХИМИЧЕСКИЕ ВЕЩЕСТВА (МОЩНЫЕ СРЕДСТВА).

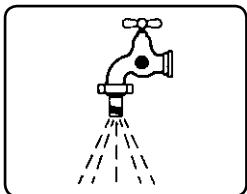

ВХОД ДЛЯ ВОДЫ.

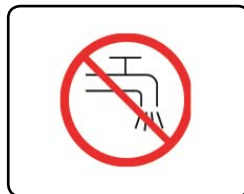

НЕ ИСПОЛЬЗУЙТЕ ПИТЬЕВУЮ ВОДУ. ИСПОЛЬЗУЙТЕ СЕТЕВЫЕ РАЗЪЕДИНИТЕЛИ ТИПА ВА В СООТВЕТСТВИИ С НОРМАТИВОМ EN 12729.

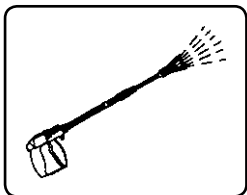

ВЫХОД ДЛЯ ВОДЫ.

Наиболее важные положения отмечены значком



ВВЕДЕНИЕ

⚠ Данное руководство необходимо прочитать перед установкой, запуском и использованием аппарата. Руководство является неотъемлемой частью продукции. Оно состоит из двух частей, одна из которых желтая. Прочитайте внимательно оба руководства, так как они содержат **ВАЖНЫЕ СВЕДЕНИЯ ПО БЕЗОПАСНОСТИ ИСПОЛЬЗОВАНИЯ И ОБСЛУЖИВАНИЯ**. Особое внимание уделите правилам техники безопасности, изложенным в желтом буклете.

БЕРЕЖНО ХРАНИТЕ РУКОВОДСТВО ПО ЭКСПЛУАТАЦИИ.

⚠ Содержание буклета должно быть донесено людям, которые будут работать с данным моечным аппаратом.

КЛАССИФИКАЦИЯ

Пользователь должен соблюдать правила эксплуатации, в частности соблюдать следующую классификацию:

По степени защиты от электрического удара, аппараты высокого давления относятся к **1 классу**.

Аппараты высокого давления настроены и все защитные устройства установлены на фабрике. **Запрещено менять настройки устройства.**

Вода для моечных аппаратов с нагревом воды подогревается с помощью дизельной горелки (бойлер).

Мойки высокого давления должны устанавливаться на прочную ровную поверхность. Во время работы или при присоединении к сети электропитания мойку нельзя перемещать во избежание причинения вреда здоровью.

Нельзя использовать аппарат высокого давления в среде едких и взрывоопасных газов (паров). Электрические соединения должны выполняться с соблюдением местных норм безопасности (придерживаться предписаний нормы IEC 60364-1) и инструкций производителя.

Производитель не несет ответственности за вред здоровью людей и животных, а также вред имуществу пользователя, нанесенный из-за неправильных электрических соединений.

Аппараты высокого давления мощностью менее 3 кВт укомплектованы штепсельной вилкой для подсоединения

к сети электропитания. В этом случае проверьте, чтобы мощность системы электропитания и электрических розеток соответствовала максимальной мощности устройства, указанной на табличке (кВт). В случае возникновения сомнений обращайтесь к квалифицированному персоналу. При несоответствии розетки и вилки, вилка должна быть заменена квалифицированным персоналом.

Перед подсоединением устройства убедитесь, что данные, указанные на заводской табличке соответствуют параметрам сети электропитания. Не используйте удлинители для подачи электропитания к мойкам высокого давления.

Безопасность устройства с точки зрения электропитания может быть гарантирована только при подсоединении к соответствующей системе заземления в соответствии с действующими нормами законодательства (придерживаться предписаний нормы IEC 60364-1).

При необходимости проверьте основные требования безопасности. В случае возникновения сомнений запросите у квалифицированного персонала выполнить тщательную проверку системы электропитания. Производитель не несет ответственности за вред, причиненный в результате отсутствия заземления.

Устройство отключается от сети электропитания только при вынимании вилки из розетки или при выключении многополюсного выключателя.

Несоблюдение вышеуказанных правил освобождает производителя от ответственности за него, так как представляет собой небрежное отношение к товару. Аппарат для мойки является стационарным устройством.

⚠ Аппараты с устройством «Total Stop» полностью отключены, когда многополюсный выключатель находится в положении «0» или шнур вынут из розетки

ДЕКЛАРАЦИЯ О СООБЕТВЕТВИИ НОРМАМ СЕ

Под нашу исключительную ответственность заявляем, что продукция, к которой относится декларация соответствует следующим директивам Европейского Сообщества:

2006/42/CE - 2004/108/CE - 2000/14/CE - 97/23/CE

Согласованные стандарты, применяемые:

EN 12100-1, EN 12100-2, EN 60335-1, EN 60335-2-79, EN 55014-1, EN 55014-2, EN 61000 (part 3-4-6), EN 60704-1

ПРЕДНАЗНАЧЕНИЕ

Устройство предназначено только для мойки машин, транспортных средств, зданий и других поверхностей, которые можно очищать с помощью аппаратов высокого давления 25 - 250 бар (360 - 3600 фунт/дюйм²).

Установка может использоваться в сочетании с моющими веществами, поставляемыми или рекомендованными производителем. Использование других моющих или химических средств небезопасно для устройства.

Данное устройство должно использоваться только для вышеуказанных целей. Использование в других целях считается несоответствующим и необоснованным.

Примеры несоответствующего использования:

- Мойка поверхностей, не предназначенных для мойки аппаратами высокого давления.
- Мойка людей, животных, электрического оборудования или самого устройства.
- Использование несоответствующих моющих и химических средств.
- Фиксация курка пистолета в положении подачи.

Производитель не может нести ответственность за возможный ущерб, вызванный несоответствующей, ошибочной и неправильной эксплуатацией.

Аппараты для мойки под давлением изготавливаются в соответствии с действующими нормативами по безопасности.

ПОДГОТОВИТЕЛЬНЫЕ РАБОТЫ

РАСПАКОВКА

После распаковки убедитесь, что моечный аппарат не поврежден.

В случае возникновения сомнений не используйте устройство. Обратитесь к дилеру.

Упаковка (мешки, коробки, гвозди) потенциально опасны, храните их вдали от детей. **Упаковка должна утилизироваться в соответствии с местными нормами защиты окружающей среды.**

ПРИСОЕДИНЕНИЕ ОТДЕЛЬНЫХ ЧАСТЕЙ К УСТАНОВКЕ

Все основные части и защитные устройства аппарата уже присоединены к нему производителем.

Однако для облегчения упаковки и транспортировки некоторые детали аппарата поставляются отсоединенными.

Данные части необходимо присоединить к мойке согласно инструкциям.

ТАБЛИЧКА ДАННЫХ:

Табличка данных содержит все основные сведения об аппарате и расположена на видном месте.

⚠ При покупке убедитесь в наличии заводской таблички. При ее отсутствии немедленно известите об этом производителя и / или дилера. Оборудование без таблички не должно использоваться и производитель снимает с себя всю ответственность за него. Аппараты без табличек должны считаться анонимными и потенциально опасными.

ЗАПРАВКА ТОПЛИВНОГО БАКА

Заполните бак топливом для дизельных двигателей (рис. 1).

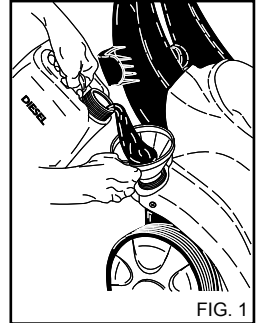

FIG. 1

⚠ Не используйте другое топливо, отличное от указанного на заводской табличке. Проверяйте уровень топлива периодически во время работы аппарата. Попытки использовать аппарат без топлива могут привести к поломке топливного насоса.

ЗАПРАВКА БАКА С МОЩИМ ВЕЩЕСТВОМ

Из списка рекомендованной продукции выберите средство, наиболее подходящее для целей мойки (рис. 2), и разбавьте его водой согласно инструкциям на упаковке. Залейте в бак для моющего средства полученный раствор (рис. 3).

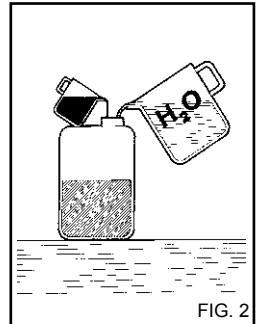

FIG. 2

Запросите у дилера каталог моющих средств, которые могут быть использованы в зависимости от целей мойки и типа поверхности.

После использования моющего средства, промойте контур чистой водой.

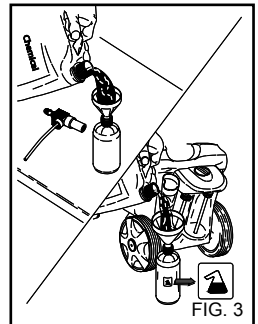

FIG. 3

ВЫБОР БАКА С ОЮЩИМ СРЕДСТВОМ ИЛИ ПАРАФИНОМ.

Выберете необходимый бак, повернув ручку в нужную сторону. Мощный раствор может подаваться только при низком давлении (рис.4).

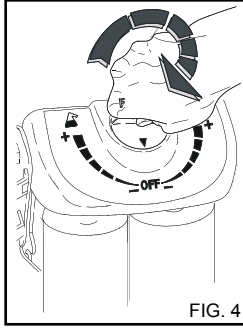

FIG. 4



Обратите внимание

Соблюдайте распоряжения компании-поставщика воды.

Действующие правила предусматривают, что аппарат не может быть подключен к водопроводу с питьевой водой, не имеющего сетевого разъединителя.

Используйте сетевой разъединитель типа ВА в соответствии с нормативом EN 12729.

Вода, протекающая через системный разделитель не считается питьевой.



Внимание

Не подключайте аппарат к емкостям, содержащим питьевую воду.

УСТРОЙСТВА УПРАВЛЕНИЯ И КОНТРОЛЯ

Перед подсоединением устройств к сетям электро- и водоснабжения, необходимо знать функции устройств контроля и управления аппарата.

СОЕДИНЕНИЕ С СИСТЕМОЙ ВОДОСНАБЖЕНИЯ

Подсоедините шланг к рану водоснабжения (рис. 5А) и к отверстию на аппарате (рис. 5В). Убедитесь, что давление и расход воды, подаваемой от крана, соответствует характеристикам аппарата: 2-8 бар (29-116 фунт/дюйм²)

Максимальная температура воды на вход аппарата не более 50°C (122°F)

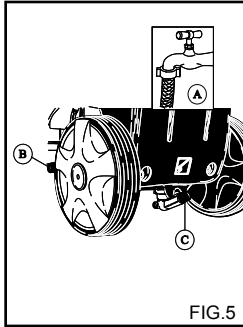

FIG.5

Подсоедините шланг высокого давления к аппарату (рис. 5с) и к пистолету (рис. 6).

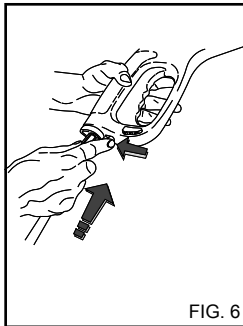

FIG. 6

Важно.

Для мойки необходимо использовать только чистую воду. Грязная вода, вода с песком, едкими веществами может повредить аппарат.

Несоблюдение данного правила снимает с производителя ответственность за неисправность оборудования.

ЭЛЕКТРИЧЕСКИЕ СОЕДИНЕНИЯ.

Подсоединение аппарата к сети электроснабжения должно проводиться квалифицированными техниками, которые могут гарантировать соблюдение всех действующих норм и законодательств.

Проверьте, совпадает ли напряжение сети с рабочим напряжением аппарата, которое указано на заводской табличке.



Убедитесь, что электрический кабель защищен от случайных зажимов.



Не используйте установку, если кабель электропитания поврежден.



При работе с любым электрическим прибором необходимо соблюдать следующие простые правила:

- Не прикасайтесь к устройству мокрыми или влажными руками или ногами.
- Не используйте устройство босиком или в неподходящей одежде.
- Не тяните кабели или устройство с целью отсоединения вилки от сети электропитания (для моек с мощностью менее 3 кВт, укомплектованных вилкой).

По степени защиты от электрического удара, аппараты высокого давления относятся к **1 классу**.



Несоблюдение вышеперечисленных правил освобождает производителя от ответственности за неисправность устройства.

ОБЩИЕ ПРЕДОСТЕРЕЖЕНИЯ ПО УСТАНОВКЕ И ИСПОЛЬЗОВАНИЮ

⚠ Мойка не предназначена для эксплуатации детьми, подростками, людьми с ограниченными физическими, сенсорными или умственными возможностями, людьми в состоянии опьянения, с нехваткой опыта и знаний. Оператор должен быть ознакомлен с инструкциями по эксплуатации прибора человеком, ответственным за его безопасность. Необходимо следить за детьми, чтобы они не играли с мойкой.

⚠ Используйте только оригинальные аксессуары, которые гарантируют безопасную работу устройства.

⚠ Шланг, ведущий от пистолета к аппарату высокого давления, не должен быть поврежден. В случае повреждения, немедленно его замените.

⚠ Шланги, соединения и арматура систем высокого давления очень важны для обеспечения безопасности моек высокого давления. Используйте только оригинальные запчасти, утвержденные производителем.

⚠ Не используйте мойки высокого давления, если в зоне работ находятся другие люди или животные.

⚠ При неправильном использовании моек высокого давления, они могут быть опасны. Не направляйте струю на людей или животных, электрические устройства или на сам аппарат.

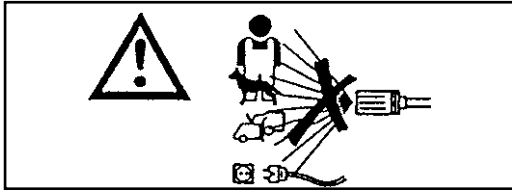

⚠ Аппарат высокого давления должна использоваться в соответствии с целями мойки.

Используйте соответствующие средства защиты отлетающих твердых частиц материала или брызг разъедающих веществ.

⚠ Мойка высокого давления должна использоваться в соответствии с местом проведения работ (например, продовольственные фабрики, фармацевтические заводы и т.д.), а следовательно необходимо соблюдать соответствующие правила техники безопасности.

По степени защиты от электрического удара, аппараты высокого давления относятся к **1 классу**.

⚠ Не направляйте струю на себя или других людей с целью очистить одежду или обувь.

⚠ Во время работы запрещено блокировать курок пистолета в положении подачи.

⚠ Мойки высокого давления с нагревом воды работают на дизельном топливе. Использование другого типа топлива опасно.

⚠ Перед началом работ по очистке или ремонту устройства, отсоедините его от сетей электропитания и водоснабжения.

⚠ Регулярно, по крайней мере, раз в год, проверяйте защитные устройства в наших сервисных центрах.

⚠ Если установку планируется использовать в небольшом помещении, установите систему вывода выхлопных газов и обеспечьте соответствующую вентиляцию.

⚠ Во время работы необходимо следить за мойкой высокого давления с нагревом воды.

⚠ Не загромождайте вентиляционные отверстия, системы обогрева и выпускную трубу моек высокого давления с нагревом воды.

⚠ Не используйте установку, если поврежден питающий кабель. Для замены поврежденного кабеля обращайтесь только в наши центры технического обслуживания. Заменять самостоятельно питающий кабель нельзя.

⚠ Кабель электропитания не должен подвергаться механическому воздействию, позаботьтесь о том, чтобы кабель не был случайно зажат.

⚠ При работе с любым электрическим прибором необходимо соблюдать следующие простые правила:

- Не прикасайтесь к устройству мокрыми или влажными руками или ногами.
- Не используйте устройство босиком или в неподходящей одежде.
- Не тяните кабели или устройство с целью отсоединения вилки от сети электропитания (для моек с мощностью менее 3 кВт, укомплектованных вилкой).

⚠ В случае поломки или неправильной работы, отключите устройство (отсоедините его от сетей электропитания и водоснабжения с помощью многополюсного выключателя или, отсоединив от розетки, если речь идет об аппарате мощностью менее 3 кВт), не пытайтесь самостоятельно исправить поломку.

Обратитесь в технический сервисный центр. Несоблюдение указанного выше освобождает производителя от ответственности, и является неправильным использованием прибора.

ИСПОЛЬЗОВАНИЕ АППАРАТА

ПАНЕЛЬ УПРАВЛЕНИЯ

A - Выключатель электропитания

B - Регулятор бака с моющим средством (если входит в комплектацию).

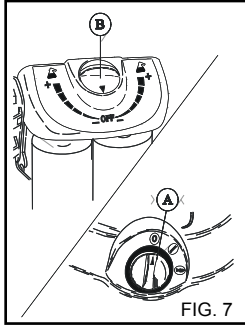

ЗАПУСК АППАРАТА

- 1) Поверните кран подачи воды (рис. 5A).
- 2) Подсоедините аппарат для мойки к сети электроснабжения с помощью многополюсного выключателя или, вставив вилку в розетку.
- 3) Запустите аппарат, переведя выключатель в положение 1 (рис. 7A).
- 4) Нажмите курок пистолета и начните мойку.
- 5) Для использования горячей воды, переведите переключатель в положение подачи горячей воды (рис. 7A).
Некоторые модели требуют постановки выключателя зажигания (рис. 7A) в положение подачи горячей воды перед выполнением вышеописанных действий.

⚠ У аппаратов с системой "Total Stop" двигатель начинает и прекращает работу при нажатии или отпуске курка пистолета.

⚠ Не блокируйте курок в положении подачи.

ВАЖНО !

Для удаления инородных тел и пузырьков воздуха рекомендуется в первый раз запустить аппарат без пистолета и дать воде свободно течь в течение нескольких секунд. Инородные тела могут засорить сопло и привести к неполадкам (рис. 8).

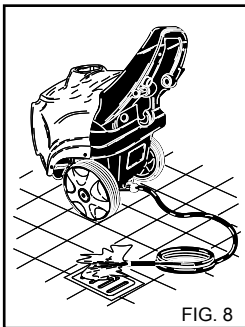

ОСТАНОВКА АППАРАТА для мойки

- 1) Отключите горелку, повернув выключатель в положение «!» (рис. 7A).
- 2) Примерно на 30 секунд оставьте течь холодную воду для того, чтобы охладить котел (бойлер).
- 3) Выключите аппарат, повернув выключатель в положение «0» (рис. 7A).
- 4) Нажав курок пистолета, сбросьте давление в шланге высокого давления.
- 5) Отсоедините аппарат для мойки от сети электроснабжения с помощью многополюсного выключателя или, вынув вилку из электрической розетки.
- 6) Закройте кран водопровода (рис. 5A).

⚠ При оставлении без присмотра аппарата даже на короткое время, отключите электропитание с помощью многополюсного выключателя или, вынув вилку из электрической розетки.

⚠ Аппараты с устройством «Total Stop» считаются выключенными, только если многополюсный выключатель переведен в положение «0» или штепсельная вилка вынута из розетки.

⚠ Включите предохранитель на ручке пистолета, если не будете использовать аппарат (Рис. 10).

⚠ Не допускайте работы аппарата без воды, это может привести к повреждениям насоса.

ИСПОЛЬЗОВАНИЕ РЕГУЛИРУЕМОЙ НАСАДКИ MULTIREG (рис.9)

Выберете давление при выключенном пистолете.

Низкое давление мойки и подача моющего вещества.

Отодвиньте насадку вперед.

Мойка при высоком давлении, концентрированная струя воды

Поверните насадку против часовой стрелки.

Мойка при высоком давлении веерообразной струей воды

Поверните насадку по часовой стрелке.

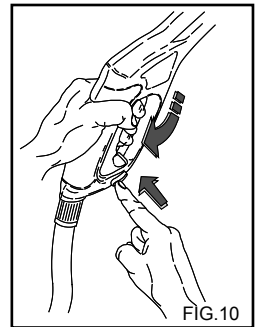
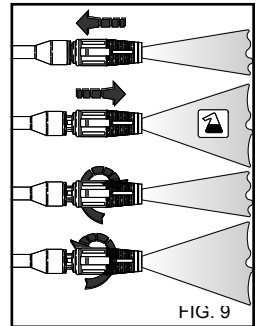

РЕКОМЕНДАЦИИ ПО ИСПОЛЬЗОВАНИЮ МОЮЩИХ СРЕДСТВ

⚠ Внимание

Данный аппарат был разработан с возможностью использования совместно с моющими средствами, поставляемыми или рекомендованными производителем.

Использование других моющих и химических средств может отрицательно сказаться на сохранности оборудования.

- 1) Для сохранения окружающей среды мы рекомендуем использовать моющие средства в разумных пределах, согласно инструкциям на упаковке.
- 2) Из ассортимента рекомендованной продукции выберите наиболее подходящее для данной работы средство и разбавьте его водой в соответствии с инструкциями на упаковке или в каталоге средств, наиболее подходящих для типа аппарата, как с нагревом воды, так и без него.
- 3) Запросите у дилера каталог моющих средств.

РАБОТА С МОЮЩИМИ СРЕДСТВАМИ

1) Подготовьте раствор моющего средства концентрации, наиболее подходящей типу грязи и обрабатываемой поверхности.

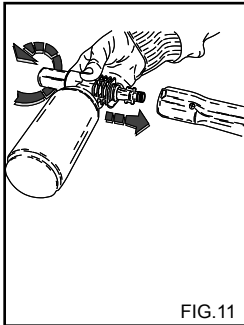

FIG.11

2) Снимите насадку с пистолета и присоедините насадку для распыления моющего средства (рис. 11), включите аппарат и распылите раствор на загрязненную поверхность снизу вверх. Для моделей с функцией всасывания

моющего средства, откройте кран бака с моющим средством (рис. 7B) переведите насадку вперед. Оставьте раствор на несколько минут.

3) Промойте всю поверхность сверху вниз горячей или холодной водой при высоком давлении.

4) После использования моющего средства, промойте контур воды высокого давления посредством насоса при закрытом кране бака с моющим раствором.

ОБСЛУЖИВАНИЕ

ПОЛЬЗОВАТЕЛЬ МОЖЕТ ВЫПОЛНЯТЬ ТОЛЬКО ОПЕРАЦИИ, ОПИСАННЫЕ В ДАННОМ РУКОВОДСТВЕ. ДРУГИЕ ОПЕРАЦИИ ЗАПРЕЩЕНЫ.

⚠ Для обслуживания котла, насоса высокого давления, электрических частей и всех защитных устройств обращайтесь в сервисные центры.

⚠ Перед выполнением любых работ по обслуживанию отсоедините мойку от сети электропитания с помощью многополюсного выключателя или, вынув вилку из электрической розетки, закройте подачу воды (см. главы посвященные подсоединению к сетям электро- и водоснабжения). По завершению обслуживания перед подключением аппарата к сетям убедитесь, что все панели

собраны правильно и закреплены винтами.

Несоблюдение данного правила может привести к удару электрическим током.

МЕРЫ ПРЕДОСТОРОЖНОСТИ ПРОТИВ ЗАМЕРЗАНИЯ

Аппарат не должен подвергаться замерзанию.

Если аппарат помещается в среду с минусовой температурой на хранение или по завершению работы, необходимо использовать антифриз во избежание повреждений гидравлического контура.

ИСПОЛЬЗОВАНИЕ АНТИФРИЗА (рис. 12)

1) Отключите подачу воды, отсоедините шланг, включите аппарат и оставьте его работать, пока аппарат не станет пустым.

2) Выключите аппарат, переведя выключатель в положение «0».

3) Подготовьте емкость с раствором антифриза.

4) Поместите шланг в емкость с раствором антифриза.

5) Включите аппарат, переведя выключатель в положение «1».

6) Оставьте аппарат работающим до тех пор, пока из пистолета аппарата не потечет раствор антифриза.

7) Влейте антифриз в контур моющего средства.

8) Отсоедините аппарат от сети электропитания с помощью многополюсного выключателя или, вынув вилку из электрической розетки.

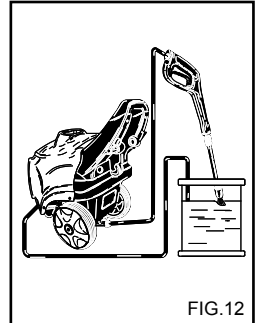

FIG.12

⚠ Антифриз может приводить к загрязнению окружающей среды. Всегда внимательно соблюдайте инструкции, данные на упаковке.

ЗАМЕНА МАСЛА

Обратитесь в центр сервисного обслуживания.

⚠ ЗАМЕНА СОПЛА

Сопло высокого давления на насадке пистолета необходимо периодически менять, так как это обеспечивает нормальную работу устройства. Необходимость замены обычно определяется по снижению рабочего давления аппарата. Для его замены обратитесь к Вашему поставщику и/или дилеру.

СНЯТИЕ НАКИПИ

Периодически необходимо проводить снятие накипи, так как осадки, находящиеся в воде, частично остаются в гидравлическом контуре и постепенно блокируют его.

Для удаления накипи обращайтесь в наш технический центр, это позволит Вам уменьшить затраты и увеличит производительность аппарата.

ОЧИСТКА ТОПЛИВНОГО ФИЛЬТРА

Снимите и замените топливный фильтр (рис. 13).
Периодически заменяйте его. Слейте топливо из бака.

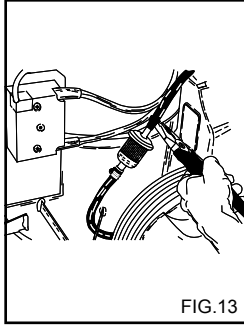

ОЧИСТКА ВОДНОГО ФИЛЬТРА

Регулярно очищайте водный фильтр от инородных тел (рис 14).



ТАБЛИЦА ПЕРИОДИЧЕСКОГО ОБСЛУЖИВАНИЯ, ВЫПОЛНЯЕМОГО ПОЛЬЗОВАТЕЛЕМ

Описание работ:

Проверка кабеля электропитания, высокого давления	шлангов, соединений при каждом использовании
Замена и очистка топливных фильтров	каждые 100 часов
Чистка топливного бака	каждые 100 часов
Чистка водного фильтра	каждые 50 часов

ТАБЛИЦА ДОПОЛНИТЕЛЬНОГО ОБСЛУЖИВАНИЯ, ВЫПОЛНЯЕМОГО СЕРВИСНЫМИ ЦЕНТРАМИ

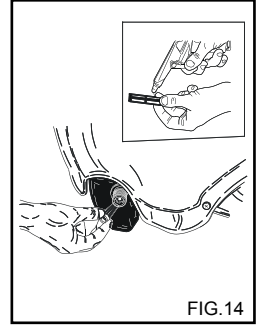
Описание работ:

Котел (бойлер):

Чистка змеевика	каждые 200 часов
Снятие накипи из змеевика	каждые 300 часов

Замены масла насоса высокого давления	каждые 500 часов
---------------------------------------	------------------

Чистка топливного насоса	каждые 200 часов
Замена топливной форсунки	каждые 200 часов
Регулировка электродов	каждые 200 часов
Замена электродов	каждые 500 часов

Замена сальников насоса высокого давления	каждые 500 часов
Замена сопла насадки пистолета	каждые 200 часов
Настойка и проверка защитных устройств	раз в год

ВАЖНО:

Описанная периодичность обслуживания возможна только при нормальных условиях работы. При большей нагрузке интервалы выполнения обслуживания уменьшаются.

Для обслуживания и ремонта используйте только оригинальные запчасти, которые обладают наилучшим качеством и надежностью. Несоблюдение правила использовать оригинальные запчасти снимает с производителя ответственность и перекладывает обязанность по выполнению данных операций на пользователя.

ПЕРИОДЫ ПРОСТОЯ

Если необходимо оставить аппарат без работы на длительное время, отсоедините его от источников водоснабжения, вылейте из всех баков жидкость и защитите отдельные части от попадания пыли. Смажьте части, которые могут повредиться при высыхании, например, шланги подачи. При использовании убедитесь, что на шлангах нет трещин и порезов. Масло и химические вещества должны храниться в соответствии с действующими нормами законодательства.

УТИЛИЗАЦИЯ

Если вы решите не использовать далее аппарат для мойки под давлением, рекомендуется привести его в неработоспособное состояние, отрезав шнур электропитания. Кроме этого, рекомендуется обезвредить те части прибора, которые могут представлять опасность, в особенности, для детей, которые могут использовать их для игры. Прибор является отходом специального типа RAEE, и соответствует требованиям новых директив защиты окружающей среды. Прибор должен утилизироваться отдельно от обычных отходов в соответствии с требованиями действующих нормативов.

Не используйте снятые части с утилизируемого прибора в качестве запасных.

ВЫЯВЛЕНИЕ НЕИСПРАВНОСТЕЙ

















Перед выполнением любых работ, отключите аппарат от сетей электропитания с помощью многополюсного выключателя или, вынув вилку из розетки.

НЕПОЛАДКА	ПРИЧИНА	ИСПРАВЛЕНИЕ
Выключатель в положении «ON», но аппарат не включается.	Неправильное электрическое соединение. Сработала термозащита.	Проверьте напряжение сети. Перезагрузите аппарат, (если неполадка не устраняется, обратиться в сервисный центр).
Нет струи воды из водного контура высокого давления.	Засорен водный фильтр. Неправильное соединение с сетью водоснабжения. Закрит кран сети водоснабжения. Протечки контура высокого давления.	Очистить. Проверить. Открыть. Обратиться в сервисный центр.
Насос работает, но давление не достигает установленных значений.	Засорен водный фильтр. Неправильное соединение с сетью водоснабжения. Изношено сопло насадки пистолета Клапаны засорены или изношены Открыт кран бака с моющим веществом. Открыто устройство регулировки давления на пистолете.	Очистить Проверить Обратиться в сервисный центр. Обратиться в сервисный центр. Закрыть Закрыть.
При открытии пистолета, давление снижается и поднимается.	Сопло засорено или деформировано Несоответствующий напор воды.	Очистите или обратитесь в сервисный центр. Проверить.
Выключатель в положении подачи горячей воды, но котел не включается.	Нет дизельного топлива.	Проверьте уровень топлива в баке и убедитесь, что в контуре подачи топлива нет воды.
Недостаточно воды.	Засорены фильтры. Нагревательный элемент покрыт накипью.	Проверить Обратиться в сервисный центр.
Слишком много дыма из выхлопной трубы.	Неправильное горение Топливо содержит инородные тела или воду.	Очистите и замените топливные фильтры Обратиться в сервисный центр Вылейте топливо из бака и очистите его. Очистите топливные фильтры.
Несоответствующее всасывание моющего вещества.	Закрит бак. Нет моющего средства. Элемент или шланги засорены.	Открыть. Наполнить бак. Обратиться в сервисный центр.
Протечки воды из под головки насоса.	Изношены уплотнения.	Обратиться в сервисный центр.
Вода в масле.	Слишком высокая влажность атмосферы.	Обратиться в сервисный центр.

ВАЖНО:

Для обслуживания и ремонта используйте только оригинальные запчасти, которые обладают наилучшим качеством и надежностью. Не соблюдение правила использовать оригинальные запчасти снимает с производителя ответственности и перекладывает обязанности по выполнению данных операций на пользователя.

Caratteristiche tecniche - Technical data

	<ul style="list-style-type: none"> • Modello Model 		2590 Blue Clean	3590 Blue Clean	4590 Blue Clean	
	<ul style="list-style-type: none"> • Alimentazione ~ Power supply v Hz 		1 230 / 240 50	1 230 / 240 50	1 230 / 240 50	
	<ul style="list-style-type: none"> • Potenza assorbita kW Absorbed power W 		1,8 1800	2,4 2400	2,5 2500	
	<ul style="list-style-type: none"> • Pressione Max bar Max Pressure psi 		120 1800	140 2000	150 2200	
	<ul style="list-style-type: none"> • Portata l/h Flow rate gph 		420 111	480 127	500 132	
	<ul style="list-style-type: none"> • Consumo carburante kg/h Fuel consumption gph • Potenzialità termica kW Thermal capacity 		1,9 0,6 24,3	1,9 0,6 24,3	1,9 0,6 24,3	
	<ul style="list-style-type: none"> • Temperatura uscita acqua °C Water out-put temperature °F 		90 194	90 194	90 194	
	<ul style="list-style-type: none"> • Serbatoio gasolio l Fuel tank gal 		4 1,06	4 1,06	4 1,06	
	<ul style="list-style-type: none"> • Serbatoio detergente l Detergent tank gal 		0,5 0,13	0,5 0,13	0,5 0,13	
	<ul style="list-style-type: none"> • Serbatoio anticalcare l Descaling tank gal 					
	<ul style="list-style-type: none"> • Tubo alta pressione m High pressure hose ft 		8 26,3	8 26,3	8 26,3	
	<ul style="list-style-type: none"> • Cavo Elettrico m Power cable ft 		6 19,7	6 19,7	6 19,7	
	<ul style="list-style-type: none"> • Spinta lancia - Vibrazioni N Lance thrust - Vibrat. m/s² 		14,7 < 2,5	20,2 < 2,5	23,2 < 2,5	
	<ul style="list-style-type: none"> • Rumorosità Lp dB (A) Noise Lw dB (A) 		82 96	82 96	82 96	
	<ul style="list-style-type: none"> • Peso kg Weight lb 		45 99	45 99	45 99	
	<ul style="list-style-type: none"> • Dimensioni cm Dimensions in 		64x48x94 25x19x37			



Annovi Reverberi spa
Cleaning Division
Via Aldo Moro 40
41030 Bomporto, Mo (Italy)
Tel +39 059 8199 011
Fax +39 059 8199 000
info@arblueclean.it
support@annovireverberi.it
www.arblueclean.it